

Weller®

WS 51 / WS 81



Betriebsanleitung - Mode d'emploi - Gebruiksaanwijzing - Istruzioni per l'uso - Operating Instructions - Instruktionsbok - Manual de uso - Betjeningsvejledning - Manual do utilizador - Käyttöohjeet - Οδηγίες Λειτουργίας - Kullanım kılavuzu - Návod k použití - Instrukcja obsługi - Üzemeltetési utasítás - Návod na používanie - Navodila za uporabo - Kasutusjuhend - Naudojimo instrukcija - Lietošanas instrukcija - Ръководство за работа - Naputak za rukovanje - Manual de exploatare

Inhaltsverzeichnis

1. Achtung!	1
2. Beschreibung Technische Daten	1
3. Inbetriebnahme	1
4. Potentialausgleich	2
5. Arbeitshinweise	2
6. Zubehör	2
7. Lieferumfang	2

Table des matières

1. Attention!	3
2. Description Caractéristiques techniques	3
3. Mise en service	4
4. Equilibrage du potentiel	4
5. Instructions d'emploi	4
6. Accessoires	4
7. Eléments compris dans la livraison	4

Inhoud

1. Attentie!	5
2. Beschrijving Technische gegevens	5
3. Ingebruikname	6
4. Potentiaal vereffening	6
5. Werkaanwijzingen	6
6. Toebehorenlijst	6
7. Leveringsomvang	6

Indice

1. Attenzione!	7
2. Descrizione Dati tecnici	7
3. Messa in esercizio	8
4. Equalizzazione dei potenziale	8
5. Indicazioni operative	8
6. Accessori	8
7. Volume di fornitura	8

Table of contents

1. Caution!	9
2. Description Technical data	9
3. Starting	10
4. Equipotential bonding	10
5. Instructions for use	10
6. Accessories	10
7. Scope of supply	10

Innehållsförteckning

1. Observera!	11
2. Beskrivning Tekniska data	11
3. Driftstart	12
4. Potentialutjämning	12
5. Arbetsanvisningar	12
6. Tillbehör	12
7. Leveransomfång	12

Seite

Page

Pagina

Pagina

Page

Sidan

Indice

Indholdsfortegnelse

Índice

Sisällysluettelo

Πίνακας περιεχομένων

İçindekiler

Página

Side

Página

Sivu

Σελίδα

Sayfa

1. ¡Atención!	13
2. Descripción Datos técnicos	13
3. Puesta en funcionamiento	14
4. Compensación de potencial	14
5. Indicaciones para el trabajo	14
6. Accesorios	14
7. Volumen de suministro	14

1. Forsigtig!	15
2. Beskrivelse Tekniske data	15
3. Idrifttagning	16
4. Potentialudligning	16
5. Arbejdshenvisninger	16
6. Ekstratilbehør	16
7. Leveringsomfang	16

1. Atencão	17
2. Descrição Dados técnicos	17
3. Colocação em funcionamento	18
4. Ligação equipotencial	18
5. Instruções de trabalho	18
6. Acessórios	18
7. Volume de fornecimento	18

1. Homio!	19
2. Kuvaus Tekniset tiedot	19
3. Käyttöönotto	19
4. Potentiaalintasaus	20
5. Työskentelyohjeita	20
6. Lisätarvikkeet	20
7. Toimituksen laajuus	20

1. Προσοχή!	21
2. Περιγραφή Τεχνικά χαρακτηριστικά	21
3. Αρχική θέση σε λειτουργία	22
4. Εξίσωση δυναμικού	22
5. Οδηγίες εργασίας	22
6. Συμπληρωματικά εξαρτήματα	23
7. Μέγεθος της παράδοσης	23

1. Dikkat!	24
2. Tasvir Teknik veriler	24
3. Kullanima alis	24
4. Potansiyel denkleme	25
5. Kullanimla ilgili notlar	25
6. Aksam listesi	25
7. Satıs kapsami	25

Obsah

1. Pozor!	26
2. Popis Technické údaje	26
3. Uvedení do provozu	26
4. Vyrovnání potenciálů	27
5. Pracovní pokyny	27
6. Příslušenství	27
7. Rozsah dodávky	27

Spis treści

1. Uwaga!	28
2. Opis Dane techniczne	28
3. Uruchomienie	29
4. Wyrównanie potencjału	29
5. Wskazówki dot. pracy	29
6. Akcesoria	29
7. Zakres wyposażenia	29

Tartalomjegyzék

1. Figyelem!	30
2. Leírás Műszaki adatok	30
3. Üzembevétele	31
4. Potenciálkiegyenlítés	31
5. Munkautasítások	31
6. Tartozékok	31
7. Szállítási terjedelem	31

Obsah

1. Upozornenie!	32
2. Popis Technické údaje	32
3. Uvedenie do prevádzky	33
4. Vyrovnanie potenciálov	33
5. Pracovné pokyny	33
6. Príslušenstvo	33
7. Rozsah dodávky	33

Vsebina

1. Pozor!	34
2. Tehnični opis Tehnični podatki	34
3. Pred uporabo	34
4. Izenačevanje potenciala	35
5. Navodila za delo	35
6. Pripor	35
7. Obseg dobave	35

Sisukord

1. Tähelepanu!	36
2. Kirjeldus Tehnilised andmed	36
3. Kasutuselevõtmine	36
4. Potentsiaalide ühtlustamine	37
5. Tööjuhised	37
6. Lisavarustus	37
7. Tarne maht	37

Strana

26
26
26
27
27
27
27

Strona

28
28
29
29
29
29
29

Oldal

30
30
31
31
31
31
31

Strana

32
32
33
33
33
33
33

Stran

34
34
34
35
35
35
35

Lehekülg

36
36
36
37
37
37
37

Turinyis

1. Dėmesio!	38
2. Aprašymas Techniniai duomenys	38
3. Pradedant naudotis	38
4. Potencialų išlyginimas	39
5. Darbo nurodymai	39
6. Priedai	39
7. Tiekiamas komplektas	39

Satura

1. Uzmanību!	40
2. Apraksts Tehniskie dati	40
3. Sagatavošana darbam	40
4. Potenciāla izlīdzināšana	41
5. Lietošanas noteikumi	41
6. Piederumi	41
7. Piegādes komplekts	41

Съдържание

1. Внимание!	42
2. Описание Технически данни	42
3. Започване на работа	42
4. Изравняване на потенциалите	43
5. Инструкции за работа	43
6. Спецификация на принадлежностите	43
7. Обем на доставката	43

Cuprins

1. Atenție!	44
2. Descriere Date tehnice	44
3. Punerea în funcțiune	44
4. Egalizarea de potențial	45
5. Instrucțiuni de lucru	45
6. Lista de accesorii	45
7. Pachetul de livrare	45

Sadržaj

1. Pažnja!	46
2. Opis Tehnički podaci	46
3. Puštanje u pogon	46
4. Izjednačavanje potencijala	47
5. Upute za rad	47
6. Popis pribora	47
7. Popratna oprema	47

Puslapis

38
38
38
39
39
39
39

rādītājs

40
40
40
41
41
41
41

страница

42
42
42
43
43
43
43

Pagina

44
44
44
45
45
45
45

Stranica

46
46
46
47
47
47
47

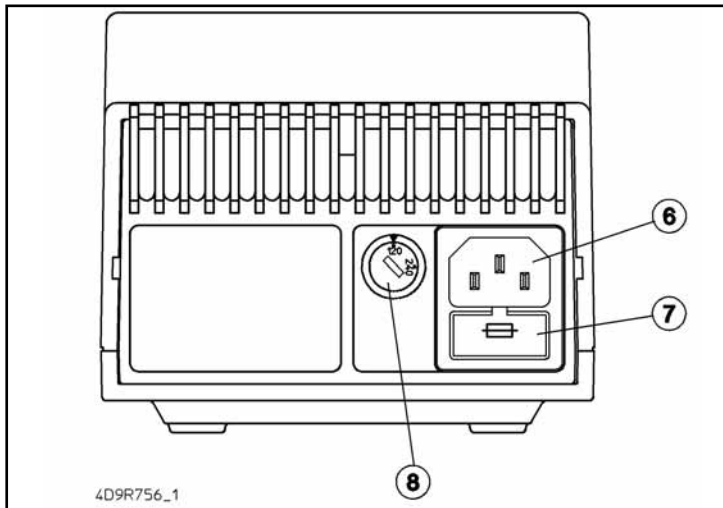
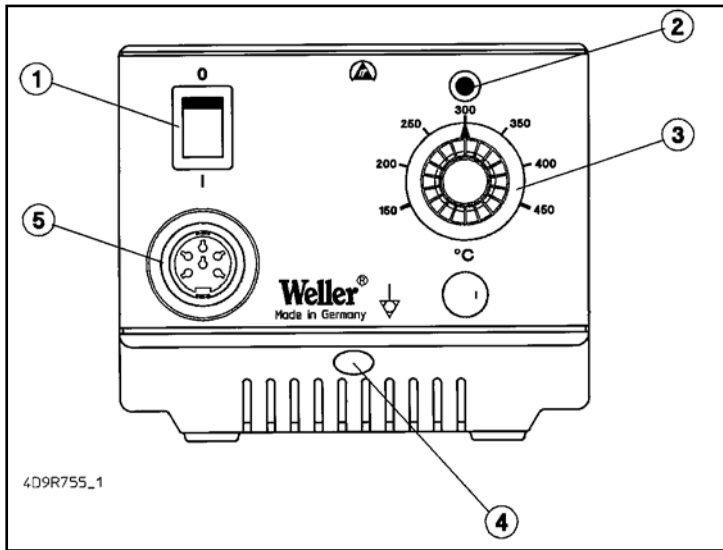

- | | | |
|--------------------------------------------------------------------------|------------------------------------------------------------------------------------------|--------------------------------------------------------------------------------|
| 1. Netzschalter | 1. Interrupteur secteur | 1. Netschakelaar |
| 2. Optische Regelkontrolle | 2. Contrôle visuel du réglage | 2. Optische regelcontrole |
| 3. Drehpotentiometer für Temperatureinstellung (stufenlos 150°C - 450°C) | 3. Potentiomètre rotatif pour le réglage de la température (en continu de 150°C à 450°C) | 3. Draaipotentiometer voor temperatuurinstelling (traploos van 150°C - 450°C). |
| 4. Potentialausgleichsbuchse | 4. Prise de compensation du potentiel | 4. Potentiaalcompensatiebus |
| 5. Anschlussbuchse für LötKolben | 5. Prise de raccordement du fer à souder | 5. Aansluitbus voor soldeerapparaat |
| 6. Netzanschluß | 6. Raccordement secteur | 6. Netaansluiting |
| 7. Netzsicherung | 7. Fusible secteur | 7. Netzekering |
| 8. Spannungswahlschalter (nur umschaltbare Version) | 8. Sélecteur de tension (uniquement version commutable) | 8. Spanningskeuzeschakelaar (alleen omschakelbare versie) |

1. Interruttore di rete
2. Controllo di regolazione ottico
3. Potenzimetro girevole per impostazione della temperatura (lineare fra 150°C e 450°C)
4. Boccia per compensazione di potenziale
5. Boccia di collegamento per stilo brasatore
6. Collegamento a rete
7. Fusibile di rete
8. Selettore di tensione (solo nella versione commutabile)

1. Interruptor de red
2. Control óptico de regulación
3. Potenciómetro giratorio para el ajuste de la temperatura (sin escalones 150°C - 450°C)
4. Conector hembra para compensación de potencial
5. Conector hembra para soldador
6. Conexión de red
7. Fusible de red
8. Conmutador selector de tensión (sólo versión conmutable)

1. Verkkokytin
2. Optinen säätökontrolli
3. Käännettävä potentiometri lämpötilansäätöä varten (portaan säätö 150°C - 450°C)
4. Potentiaalintasausliitäntä
5. Kolvin liitäntä
6. Verkkoliitäntä
7. Verkkosulake
8. Jännitteen valintakytkin (vain vaihtomahdollisuuden omaavissa laitteissa)

1. Síťový vypínač
2. Optická kontrola regulace
3. Otočný potenciometr pro nastavení teploty (plynule 150 °C - 450 °C)
4. Zdířka pro vyrovnání potenciálu
5. Zásuvka pro připojení páječky
6. Síťová přípojka
7. Síťová pojistka
8. Přepínač síťového napětí (jen přepínatelná verze)

1. Mains switch
2. Connection bush for soldering iron
3. Rotary potentiometer for setting temperature (150°C-450°C)
4. Equipotential bonding bush
5. Connection bush for soldering iron
6. Power supply connector
7. Fuse
8. Voltage selection switch (dual-voltage version only)

1. Netafbryder
2. Optisk regulatorkontrol
3. Drejepotentiometer til indstilling af temperaturen (trinløst 150° C - 450° C)
4. Potentialudligningsbøsning
5. Tilslutningsbøsning til loddekolbe
6. Netttilslutning
7. Netsikring
8. Spændingsomskifter (kun omskiftelig version)

1. Ηλεκτρικός διακόπτης
2. Οπτικός ρυθμιστικός έλεγχος
3. Περιστροφικό ποτενσιόμετρο για τη ρύθμιση της θερμοκρασίας (ακλιμάκωτη ρύθμιση μεταξύ 150 και 450 βαθμούς Κελσίου).
4. Διακόπτης κλειδιού (μόνο για τον τύπο WS 81)
5. Υποδοχή εξίσωσης δυναμικού
6. Συνδετική υποδοχή για το έμβολο συγκολλήσεων
7. Σύνδεση στο ηλεκτρικό ρεύμα
8. Ηλεκτρική ασφάλεια
9. Διακόπτης επιλογής ηλεκτρικής τάσης (μόνο για τον κατασκευαστικό τρόπο με δυνατότητα μεταρρύθμισης)

1. Nätströmbrytare
2. Optisk regleringskontroll
3. Vridpotentiometer för temperaturinställning (steglös 150 C-450 C)
4. Potentialutjämningsbussning
5. Anslutningsbussning till lödkolv
6. Nätanslutning
7. Nätsäkring
8. Spänningsvalbrytare (endast omkopplingsbar version)

1. Interruptor de rede
2. Controllo visual da regulação
3. Potenciómetro rotativo para o ajuste da temperatura (continuamente de 150°C até 450°C)
4. Conector para a ligação equipotencial
5. Conector para o ferro de soldar
6. Ligação à rede
7. Fusível de rede
8. Interruptor selector de tensão (apenas versão comutável)

1. Elektrik şalteri
2. Optik ayar kontrolu
3. Isı ayarlamak için döner potansiyometre (kademesiz 150°C-450°C)
4. Potansiyel denkleme girişi
5. Lehim kalemleri için giriş
6. Elektrik bağlantısı
7. Elektrik sigortası
8. Voltaj seçim şalteri (yalnız voltaj seçim şalteri olan modellerde)

1. Włącznik
2. Optyczna kontrola regulacji
3. Obrotowy potencjometr ustawienia temperatury (bezstopniowo 150°C - 450°C)
4. Gniazdo wyrównania potencjału
5. Gniazdo przyłączeniowe kolby lutowniczej
6. Przyłącze sieciowe
7. Bezpiecznik sieciowy
8. Przełącznik wyboru napięcia (tylko w wersji z możliwością zmiany napięcia)

1. hálózati kapcsoló
2. optikai szabályozóellenőrző
3. forgatható hőmérsékletállító potenciometer (fokozatmentes 150°C - 450°C)
4. potenciálkiegyenlítő hüvely
5. forrasztópáka csatlako zóhüvelye
6. hálózati csatlakozás
7. hálózati biztosíték
8. feszültségválasztó kapcsoló (csak átkapcsolható verzióval)

1. Vörgulüliti
2. Optiline regulateerimis-kontroll
3. Temperatuuri seadistamise pöördpotentsiometer (astmeteta 150°C - 450°C)
4. Potentsiaalide ühtlustuspüks
5. Jootekolvi ühenduspüks
6. Vörgupistik
7. Vörgukaitse
8. Pingevaliku lüliti (ainult ümberlülitatav variant)

1. Мрежов прекъсвач
2. Оптичен контрол на регулирането
3. Въртящ се потенциометър за температура - Настройки (безстепенно 150°C - 450°C)
4. Букса за изравняване на потенциали
5. Съединителна букса за поялника
6. Букса за включване в мрежата
7. Мрежов предпазител
8. Превключвател за избор на напрежение (само превключваема версия)

1. Siefový vypínač
2. Optická kontrola regulácie
3. Otočný potenciometer na nastavenie teploty (plynulo 150°C - 450°C)
4. Objímka (zásuvka) vyrovnania potenciálov
5. Pripájacia zásuvka pre spájkovacúku
6. Sietová prípojka
7. Sietová poistka
8. Volič napájacieho napätia (iba prepínateľná verzia)

1. Tinklo jungiklis
2. Optiné valdymo kontrolė
3. Sukamasis potenciometras temperatūrai nustatyti (bepakopis, 150°C-450°C)
4. Potencialų išlyginimo lizdas
5. Lituoklio prijungimo lizdas
6. Elektros tinklo lizdas
7. Tinklo saugiklis
8. Įtampos jungtukas (tik perjungiamajame modelyje)

1. Comutator de rețea
2. Controlul optic al setării
3. Potentiometru rotativ pentru setarea temperaturii (fără trepte 150°C - 450°C)
4. Mușă pentru egalizarea de potențial
5. Mușă de conectare pentru ciocanul de lipit
6. Conectare la rețea
7. Siguranță de rețea
8. Selector de tensiune (numai versiunea comutabilă)

1. Omrežno stikalo
2. Vizualna kontrola krmiljenja
3. Vrtljivi potenciometer za nastavljanje temperature (brezstopenjsko 150°C - 450°C)
4. Puša za izenačevanje potenciála
5. Prikjučna doza za spajkalnik
6. Omrežni priključek
7. Omrežna varovalka
8. Stikalo za izbiro napetosti (samo verzija z možnostjo preklopa)

1. Elektrības padeves slēdzis
2. Optiskā regulēšana
3. Rotācijas potenciometrs temperatūras ievadīšanai (bezpakāpju 150°C - 450°C)
4. Potenciāla izlīdzināšanas kontaktelements
5. Lodāmura kontaktvieta
6. Pieslēgšana elektrības tīklam
7. Elektriskie drošinātāji
8. Sprieguma slēdzis (tikai pārslēdzamajai versijai)

1. Mrežna sklopka
2. Optička kontrola upravljanja
3. Okretni potenciometar za namještanje temperature (kontinuirano 150°C - 450°C)
4. Utičnica za izjednačavanje potencijala
5. Priključna utičnica za lemilo
6. Mrežni priključak
7. Mrežni osigurač
8. Sklopka za odabir napona (samo preklopiva verzija)

WS 51



WS 81



Wir danken Ihnen für das mit dem Kauf der Weller Lötstationen WS 51 / 81 erwiesene Vertrauen. Bei der Fertigung wurden strengste Qualitäts-Anforderungen zugrunde gelegt, die eine einwandfreie Funktion der Geräte sicherstellen.

1. Achtung!

Vor Inbetriebnahme des Gerätes lesen Sie bitte diese Betriebsanleitung und die beiliegenden Sicherheitshinweise aufmerksam durch. Bei Nichteinhaltung der Sicherheitsvorschriften droht Gefahr für Leib und Leben.

Für andere, von der Betriebsanleitung abweichende Verwendung, sowie bei eigenmächtiger Veränderung, wird von Seiten des Herstellers keine Haftung übernommen.

Die Weller Lötstationen WS 51 / 81 entsprechen der EG Konformitätserklärung gemäß den grundlegenden Sicherheitsanforderungen der Richtlinien 2004/108/EG , 2006/95/EG und 2011/65/EU (RoHS).

2. Beschreibung

2.1 Steuergerät

Die Lötstationen WS 51 und WS 81 gehören einer Gerätefamilie an, die für die industrielle Fertigungstechnik, sowie für den Reparatur- und Laborbereich entwickelt wurde. Die analoge Regelelektronik gewährleistet ein optimales Regelverhalten an unterschiedlichen Lötwerkzeugen. Die besonders leistungsfähigen 24 V Heizelemente ermöglichen ein ausgezeichnetes dynamisches Verhalten, die das Lötwerkzeug so zum universellen Einsatz bringen. Verschiedene Potentialausgleichsmöglichkeiten zur Lötspitze, Nullspannungsschalter sowie antistatische Ausführung von Steuergerät und Kolben ergänzen den hohen Qualitätsstandard.

Die gewünschte Temperatur kann im Bereich von 150°C - 450°C stufenlos über ein Drehpotentiometer eingestellt werden. Das Erreichen der vorgewählten Temperatur wird durch Blinken einer grünen LED signalisiert, die zur optischen Regelkontrolle dient. Dauerndes Leuchten bedeutet, daß das System aufheizt.

2.2. LötKolben

WP 80: Der LötKolben WP 80 / WSP 80 zeichnet sich durch sein blitzschnelles und präzises Erreichen der Löttemperatur aus. Durch seine schlanke Bauform und einer Heizleistung von 80 W ist ein universeller Einsatz von extrem feinen Lötarbeiten bis hin zu solchen mit hohem Wärmebedarf möglich. Nach Wechsel der Lötspitze ist ein unmittelbares Weiterarbeiten möglich, da die

Betriebstemperatur in kürzester Zeit wieder erreicht ist.

- LR 21: Unser „Standard“ LötKolben. Mit einer Leistung von 50 W und einem sehr breiten Lötspitzenspektrum (ET-Serie) ist dieser LötKolben universell im Elektronikbereich einsetzbar.
- MPR 80: Der Weller Peritronic MPR 80 ist ein LötKolben mit einstellbarem Arbeitswinkel von 40°. Dadurch wird eine individuelle Gestaltung des Lötprozesses hinsichtlich seiner Ergonomie ermöglicht. Durch seine Leistung von 80 W und schlanker Bauform eignet er sich für feine Lötarbeiten.
- WTA 50: Die Entlötpinzette WTA 50 wurde speziell zum Auslöten von SMD-Bauteilen konzipiert. Zwei Heizelemente (2 x 25 W) mit jeweils eigenem Temperatursensor sorgen für gleiche Temperaturen an beiden Schenkeln.
- LR 82: Leistungsfähiger 80 W LötKolben für Lötarbeiten mit großem Wärmebedarf. Die Befestigung der Lötspitze erfolgt über einen Bajonettverschluss, der einen positions-treuen Spitzenwechsel ermöglicht.

Weiter anschließbare Werkzeuge siehe Zubehörliste.

Technische Daten

- Abmessungen in mm: 166 x 115 x 101 (L x B x H)
- Netzspannung (6): 230 V / 50 Hz (120 V / 60 Hz umschaltbare Version)
- Leistungsaufnahme: 95 W
- Schutzklasse: 1 (Steuergerät) und 3 (LötKolben)
- Sicherung (7): T500 mA (umschaltbare Version T800 mA)
- Temperaturregelung: 150°C - 450°C
- Genauigkeit: ± 9°C
- Potentialausgleich (4): Über eine 3,5 mm Schaltklinkenbuchse (Grundzustand hart geerdet)

3. Inbetriebnahme

LötKolbenablage montieren (siehe Explo-Zeichnung). Das Lötwerkzeug in der Sicherheitsablage ablegen. LötKolbenstecker in die Anschlussbuchse (5) des Steuergerätes einstecken und durch kurze Rechtsdrehung arretieren. Überprüfen, ob die Netzspannung mit der Angabe auf dem Typenschild übereinstimmt und der Netzschalter (1) sich im ausgeschalteten Zustand befindet. Bei umschaltbarer Version, die Spannungsvariante am Wahlschalter (8) einstellen (Werkseitig auf 240 V). Steuergerät mit dem Netz verbinden. Gewünschte Temperatur am Drehpotentiometer (3)

einstellen. Gerät am Netzschalter (1) einschalten. Grüne Leuchtdiode (2) leuchtet. Diese Leuchtdiode dient als optische Regelkontrolle. Dauerndes Leuchten bedeutet System heizt auf. Blinken signalisiert das Erreichen der Betriebstemperatur.

Wartung

Der Übergang zwischen Heizkörper / Sensor und der Lötspitze darf nicht durch Schmutz, Fremdkörper oder Beschädigung beeinträchtigt werden, da dies Auswirkungen auf die Genauigkeit der Temperaturregelung hat.

4. Potentialausgleich

Durch die unterschiedliche Beschaltung der 3,5 mm Schaltklinkenbuchse (4) sind 4 Variationen realisierbar:

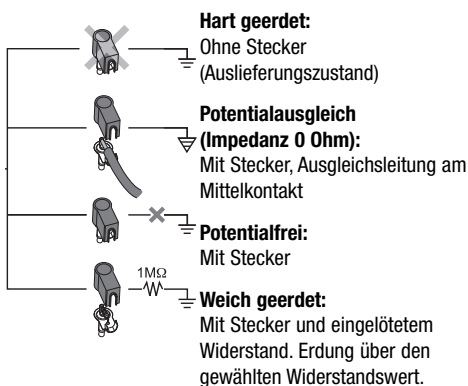

5. Arbeitshinweise

Beim ersten Aufheizen die selektive verzinnbare Lötspitze mit Lot benetzen. Diese entfernt lagerbedingte Oxydschichten und Unreinheiten der Lötspitze. Bei Lötpausen und vor dem Ablegen des Lötkolbens immer darauf achten, dass die Lötspitze gut verzinkt ist. Keine zu aggressiven Flussmittel verwenden.

Achtung: Immer auf ordnungsgemäßen Sitz der Lötspitze achten.

Die Lötgeräte wurden für eine mittlere Lötspitze justiert. Abweichungen durch Spitzenwechsel oder der Verwendung von anderen Spitzenformen können entstehen.

6. Zubehör

T005 29 180 99	Lötkolbensen WP 80
T005 29 161 99	Lötkolbensen WSP 80
T005 33 131 99	Lötkolbensen MPR 80
T005 29 187 99	Lötkolbensen LR 21 antistatisch
T005 29 188 99	Lötkolbensen LR 82
T005 33 133 99	Entlötset WTA 50
T005 27 028 99	Vorheizplatte WHP 80
T005 29 179 99	Lötkolbensen WMP

WS 81:

T005 25 032 99	Thermisches Abisoliergerät WST 82KIT1
T005 25 031 99	Thermisches Abisoliergerät WST 82KIT2

7. Lieferumfang

WS 81

Steuergerät
Lötkolben WSP 80
Netz kabel
Löt kolben ablage
Klinkenstecker
Betriebsanleitung
Sicherheitshinweise

WS 51

Steuergerät
Löt kolben LR 21
Netz kabel
Löt kolben ablage
Klinkenstecker
Betriebsanleitung
Sicherheitshinweise

PU 81

Steuergerät
Netz kabel
Klinkenstecker
Betriebsanleitung
Sicherheitshinweise

Bild Schaltplan siehe 48

Bild Expo-Zeichnung siehe Seite 49 + 50

Technische Änderungen vorbehalten!

Die aktualisierten Betriebsanleitungen finden Sie unter www.weller-tools.com.

Nous vous remercions de la confiance que vous nous avez accordée en achetant le support des stations de soudage WS 51 et WS 81. Lors de la fabrication, des exigences de qualité très sévères assurant un fonctionnement parfait de l'appareil, ont été appliquées.



1. Attention!

Avant la mise en service de l'appareil, veuillez lire attentivement ce mode d'emploi et les consignes de sécurité ci-jointes. Dans le cas du non-respect des consignes de sécurité, il y a danger pour le corps et danger de mort.

Le fabricant décline toute responsabilité pour les utilisations autres que celles décrites dans le mode d'emploi de même que pour les modifications effectuées par l'utilisateur.

Le support des stations de soudage WS 51 et WS 81 correspond à la déclaration de conformité européenne en application des exigences de sécurité fondamentales de la directive 2004/108/CE, 2006/95/CE et 2011/65/EU (RoHS).

2. Description

2.1 Bloc d'alimentation

Les stations de soudage WS 51 et WS 81 appartiennent à une série d'appareils qui a été développée pour la fabrication industrielle de même que pour les applications dans le domaine de la réparation et du laboratoire. L'électronique analogique de régulation garantit une caractéristique de régulation optimale avec différents outils de soudage. Les éléments chauffants de 24 V, particulièrement performants, offrent un excellent comportement dynamique et garantissent l'universalité de l'outil de soudage.

Différentes possibilités d'équilibrage de potentiel avec la panne, une commutation à zéro volt et une protection anti-statique du bloc d'alimentation et du fer à souder complètent le standard de qualité élevée. La température souhaitée peut être réglée en continu entre 150°C et 450°C à l'aide d'un potentiomètre rotatif.

Le clignotement de la LED rouge sur l'afficheur, servant au contrôle visuel du réglage signale que la température présélectionnée est atteinte. La LED allumée en permanence indique que le système est en chauffe.

2.2 Fer à souder

- WP 80: Le fer à souder WP 80 / WSP 80 se distingue par la grande rapidité et la précision avec lesquelles il atteint la température de soudage. Grâce à sa forme éfilée et à sa puissance de 80 W, son utilisation est universelle et va des travaux de soudage de très grande précision à ceux requérant une source de chaleur importante. Après un changement de panne, il est possible de continuer de travailler sans interruption dans la mesure où la température de service est atteinte très rapidement.
- WSP 80: Notre fer à souder "standard". Avec une puissance de 50 watts et une large gamme de pannes (série ET), ce fer à souder est d'une utilisation universelle dans le domaine de l'électronique.
- LR 21: Le Weller Peritronic MPR 80 dont on peut modifier l'angle de travail jusqu'à 40° permet d'individualiser le processus de soudage au plan de l'ergonomie. Avec sa puissance de 80 watts et sa forme éfilée, ce fer convient pour les travaux de soudage de précision.
- MPR 80: La pince à dessouder WTA 50 a été spécialement conçue pour dessouder les composants montés en surface. Deux éléments chauffants (2 x 25 watts) équipés chacun de leur propre sonde assurent une même température aux deux extrémités de la pince.
- WTA 50: Un puissant fer à souder de 80 watts pour les travaux nécessitant une source de chaleur importante. La fixation de la panne est assurée par un système à baïonnette garantissant un parfait positionnement de l'apanne en cas de remplacement de celle-ci.
- LR 82:

Pour les autres outils pouvant être raccordés, voir la liste des accessoires.

Caractéristiques techniques

- Dimensions en mm: 166 x 115 x 101 (Lxlxh)
- Tension secteur (6): 230 V/50 Hz (120 V/60 Hz pour les version bi-tensions)
- Puissance absorbée: 95 W
- Classe de protection: 1 (bloc d'alimentation) et 3 (fer à souder)
- Fusible (7): T500 mA (pour les version bi-tensions T800 mA)
- Régulation de la température: 150°C - 450°C
- Précision: ± 9°C
- Équilibrage (4): Par une prise jack de 3,5 mm (mise à la terre dure d'origine)

3. Mise en service

Monter le support du fer à souder (voir la vue éclatée). Placer le fer à souder dans le support de sécurité. Brancher la fiche du fer à souder sur la prise (5) du bloc d'alimentation et la verrouiller en la tournant légèrement vers la droite. Vérifier si la tension du secteur correspond bien à la tension indiquée sur la plaque signalétique et si l'interrupteur secteur (1) est coupé. Dans le cas de la version commutable, sélectionner la tension avec sélecteur (8) (réglage d'origine 240 V). Brancher le bloc d'alimentation sur le secteur. Régler la température désirée avec le potentiomètre rotatif (3). Mettre l'appareil en marche avec l'interrupteur secteur (1). La diode lumineuse verte (2) s'allume. Cette diode lumineuse sert au contrôle visuel du réglage. Il est allumé en permanence pour indiquer que le système est en chauffe et clignote lorsque la température de consigne est atteinte.

Entretien

La jonction entre l'élément chauffant/sonde et la panne ne doit pas être altérée par des saletés, des corps étrangers ou des endommagée ou être endommagée car ceci se répercute sur la précision de la régulation de la température.

4. Equilibrage de potentiel

4 variantes d'équilibrage de potentiel peuvent être réalisées suivant le branchement de la prise jack de 3,5 mm (4):

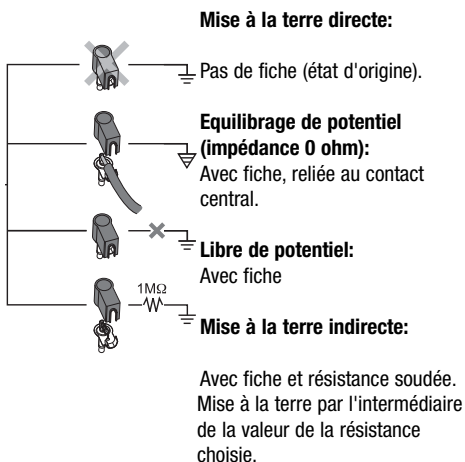

5. Instructions d'emploi

À la première mise en température, étamer la panne avec la soudure appropriée. Ceci supprime les couches d'oxyde et les impuretés présentes sur la panne suite au stockage. Au cours des pauses de travail et avant de reposer le fer à souder, s'assurer toujours que la panne soit bien étamée. Ne pas utiliser de flux trop agressif.

Attention:

Toujours s'assurer de la bonne fixation de la panne.

Les appareils de soudage ont été réglés en fonction d'une panne moyenne. Des différences sont donc possibles en cas de changement de panne ou en cas d'utilisation de pannes de forme différente. L'intermédiaire de la valeur de la résistance choisie.

6. Accessoires

- T005 29 180 99 Kit fer à souder WP 80
- T005 29 161 99 Kit fer à souder WSP 80
- T005 33 131 99 Kit fer à souder MPR 80
- T005 29 187 99 Kit fer à souder LR 21 antistatique
- T005 29 188 99 Kit fer à souder LR 82
- T005 33 133 99 Kit de dessoudage WTA 50
- T005 27 028 99 Plaque de préchauffage WHP 80
- T005 29 179 99 Kit fer à souder WMP

WS 81:

- T005 25 032 99 Appareil à dénuder thermique WST 82Kit1
- T005 25 031 99 Appareil à dénuder thermique WST 82Kit2

7. Éléments compris dans la livraison

WS 81

- Bloc d'alimentation
- Fer à souder WSP 80
- Câble secteur
- Support de fer à souder
- Fiche jack
- Mode d'emploi
- Consignes de sécurité

WS 51

- Bloc d'alimentation
- Fer à souder LR 21
- Câble secteur
- Support de fer à souder
- Fiche jack
- Mode d'emploi
- Consignes de sécurité

PU 81

- Bloc d'alimentation
- Câble secteur
- Fiche jack
- Mode d'emploi
- Consignes de sécurité

Figure Schéma électrique, voir la page 48

Figure Vue éclatée, voir la page 49 + 50

Sous réserve de modifications techniques!

We danken u voor de aankoop van de Weller-solderstation WS 51 en WS 81 en het door u gestelde vertrouwen in ons product. Bij de productie werd aan de strengste kwaliteitsvereisten voldaan om een perfecte werking van het toestel te garanderen.



1. Attentie!

Gelieve voor de ingebruikneming van het toestel deze gebruiksaanwijzing en de bijgeleverde veiligheidsvoorschriften aandachtig door te nemen. Bij het niet naleven van de veiligheidsvoorschriften dreigt gevaar voor leven en goed.

Voor ander, van de gebruiksaanwijzing afwijkend gebruik, alsook bij eigenmachtige verandering, wordt door de fabrikant geen aansprakelijkheid overgenomen.

De Weller solderstation WS 51 en WS 81 is conform de EG-conformiteitsverklaring volgens de fundamentele veiligheidsvereisten van de richtlijnen 2004/108/EG, 2006/95/EG en 2011/65/EU (RoHS).

2. Beschrijving

2.1 Besturingsapparaat

De soldeerstations WS 51 en WS 81 behoren tot een familie van apparaten die voor de industriële productietechniek alsmede voor reparatie-bedrijven en laboratoria ontwikkeld is. De analoge regelelectronica garandeert een optimaal gedrag bij de diverse soldeerapparaten. Door de zeer krachtige verwarmingselementen is een bijzonder dynamisch gedrag mogelijk waardoor het soldeerapparaat universeel gebruikt kan worden.

Diverse potentiaalcompensatiemogelijkheden voor soldeerpunt, nulspannings-schakelaar, de antistatische uitvoering van regelapparaat en bout verhogen de hoge kwaliteitsstandaard. De gewenste temperatuur kan tussen 150°C - 450°C traploos via een draaipotentiaalmeter ingesteld worden.

Als de gekozen temperatuur bereikt is, wordt dat aangegeven via het knipperen van een rode LED op het display die voor de optische regelcontrole dient. Als het lichtje voortdurend brandt, betekent dat dat het systeem opgewarmd wordt.

2.2 Soldeerbouten

- WP 80: Het soldeerapparaat WP 80 / WSP 80 onderscheidt zich doordat de soldeertemperatuur razendsnel en exact bereikt wordt. Door zijn slanke vorm en een verhittingsvermogen van 80 W kan hij universeel gebruikt worden, van extreem fijn soldeerwerk tot soldeerwerk met zeer hoge temperaturen. Na het wisselen van de soldeerpunt kan direct verder gewerkt worden omdat de bedrijfstemperatuur zeer snel weer bereikt is.
- LR 21: Onze "standaard" soldeerbout. Met een vermogen van 50 W en een zeer breed soldeerpuntspectrum (ET-serie) is deze soldeerbout overal in de electronica te gebruiken.
- MPR 80: De Weller Pesitronic MPR 80 is een soldeerbout met een instelbare werkhoeek van 40°. Daardoor is een individuele vormgeving van het soldeerproces ten aanzien van zijn ergonomie mogelijk. Met een vermogen van 80 W en zijn slanke vorm is hij zeer geschikt voor fijn soldeerwerk.
- WTA 50: De soldeerruimpincet WTA 50 is speciaal voor het solderen van SMD-onderdelen geconcipeerd. Twee verwarmingselementen (2 x 25 W) met ieder een eigen temperatuursensor zorgen voor een gelijke temperatuur aan beide benen.
- LR 82: Een krachtig 80 W soldeerapparaat voor soldeerwerk waarbij een hoge temperatuur nodig is. Het bevestigen van de soldeerpunt gaat via een bajonetsluiting waardoor het verwisselen van de punt op exact de juiste plaats geschiedt.

Zie voor verdere, aan te sluiten apparatuur de lijst met toebehoren.

Technische gegevens

- Afmetingen in mm: 166 x 115 x 101 (l x b x h)
 Netspanning(6): 230 V / 50 Hz (120 V / 60 Hz omschakelbare versie)
 Krachtontneming: 95 W
 Beschermklasse: 1 (regelapparaat) en 3 (soldeerapparaat)
 Beveiliging (7): T500 mA (omschakelbare versie T800 mA)
 Temperatuurregeling: 150°C - 450°C
 Precisie: ± 9°C
 Potentiaalcompensatie (4): via een 3,5 mm schakelklik bus (basistoestand hard geaard)

3. Ingebruikname

Soldeerkast monteren (zie Explo-tekening). Het soldeerapparaat in het veiligheidskastje leggen. Stekker soldeerapparaat in de aansluitbus (5) van het regelapparaat steken en vastzetten door een slag naar rechts te draaien. Controleer of de spanning met die op het typeschildje overeenstemt en de netschakelaar (1) uitgeschakeld staat. Bij omschakelbare versie de spanningsvariant op de keuzeschakelaar (8) instellen (af fabriek op 240 V). Regelapparaat met het electriciteitsnet verbinden. Gewenste temperatuur op de draaipotentimeter (3) instellen. Apparaat met de netschakelaar (1) aanzetten. Groene lichtdiode (2) gaat branden. Deze lichtdiode dient als optische regelcontrole. Als hij continue brandt betekent dat dat het systeem opgewarmd wordt. Knippen betekent dat de bedrijfstemperatuur is bereikt.

Onderhoud

De overgang tussen verwarmingselement / sensor en de soldeerpunt mag niet door vuil, vreemde stoffen of beschadigingen belemmerd worden, omdat dit invloed heeft op de nauwkeurigheid van de temperatuurregeling.

4. Potentiaal vereffening

Door de diverse soorten bedrading van de 3,5 mm jack plug (4) zijn 4 variaties mogelijk:

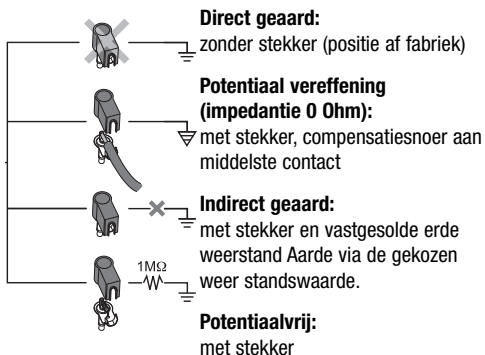

5. Werkaanwijzingen

Als het apparaat voor de eerste keer verwarmd wordt de selectief te vertinnen soldeerpunt met soldeertin bevochtigen. Hierdoor worden door het opslaan veroorzaakte oxydatielagen en verontreinigingen van de soldeerpunt verwijderd. Tussen het solderen en voordat het soldeerapparaat wordt weggelegd er altijd op letten dat de soldeerpunt goed vertind is. Geen agressieve vloeibare middelen gebruiken.

Attentie:

er altijd op letten dat de soldeerpunt juist aangebracht is.

De soldeerapparaten zijn voor een gemiddelde soldeerpunt uitgelijnd. Er kunnen afwijkingen ontstaan door het verwisselen van punten of het gebruik van andere puntvormen.

6. Toebehoren

T005 29 180 99	Soldeerset WP 80
T005 29 161 99	Soldeerset WSP 80
T005 33 131 99	Soldeerset MPR 80
T005 29 187 99	Soldeerset LR 21 antistatisch
T005 29 188 99	Soldeerset LR 82
T005 33 133 99	Soldeerruimset WTA 80
T005 27 028 99	Opwarmplaat WHP 80
T005 29 179 99	Soldeerset WMP

WS 81

T005 25 032 99	Thermisch isoleerapparaat WST 82KIT1
T005 25 031 99	Thermisch isoleerapparaat WST 82KIT2

7. Leveromvang

WS 81

Besturingsapparaat
Soldeerapparaat WSP 80
Netkabel
Handleiding
Klinkenstekker
Gebruikshandleiding
Veiligheidsinstructies

WS 51

Besturingsapparaat
Soldeerapparaat LR 21
Netkabel
Handleiding
Klinkenstekker
Gebruikshandleiding
Veiligheidsinstructies

PU 81

Besturingsapparaat
Netkabel
Handleiding
Klinkenstekker
Gebruikshandleiding
Veiligheidsinstructies

Afbeelding schakeldiagram zie pagina 48

Afbeelding Explo-tekening zie pagina 49 + 50

Technische wijzigingen voorbehouden!

De geactualiseerde gebruiksaanwijzingen vindt u bij www.weller-tools.com.

Grazie per la fiducia accordataci acquistando gli stazioni di brasatura WS 51 e WS 81. È stato prodotto nel rispetto dei più severi requisiti di qualità, così da garantire un funzionamento perfetto dell'apparecchio.



1. Attenzione!

Prima di mettere in funzione l'apparecchio, leggere accuratamente queste Istruzioni per l'uso e le Norme di sicurezza allegate. La mancata osservanza delle norme di sicurezza può causare pericolo per la vita e la salute.

Il costruttore non è responsabile per un uso dell'apparecchio diverso da quello previsto nelle presenti Istruzioni per l'uso né per eventuali modifiche non autorizzate.

Gli stazioni Weller di brasatura WS 51 e WS 81 corrisponde alla Dichiarazione di conformità CE, ai sensi dei requisiti fondamentali per la sicurezza delle direttive 2004/108/CE, 2006/95/CE e 2011/65/EU (RoHS).

2. Descrizione

2.1 Apparecchio di controllo

Le stazioni di brasatura WS 51 e WS 81 fanno parte di una famiglia di apparecchi che è stata progettata per la tecnica di costruzione a scala industriale cosiccome per applicazioni nel campo di riparazioni e di laboratorio. L'elettronica analogica di regolazione garantisce un comportamento di regolazione ottimale per differenti utensili di brasatura. Gli elementi riscaldanti da 24 V ad alte prestazioni permettono di raggiungere un comportamento dinamico eccellente che permettono un impiego universale degli utensili di brasatura.

L'alto standard di qualità viene completato da differenti possibilità per la compensazione del potenziale alla punta del brasatore, dall'interruttore di corrente zero cosiccome dall'esecuzione antistatica di apparecchio di controllo e cannello. La temperatura desiderata può essere impostata in maniera lineare per mezzo di un potenziometro girevole fra 150°C e 450°C.

Il raggiungimento della temperatura impostata viene segnalato dal lampeggio di una spia LED rossa all'interno del display che serve come controllo visivo. Se essa è accesa a luce fissa significa che il sistema è in fase di riscaldamento.

2.2. Stilo brasatore

WP 80: Lo stilo brasatore WP 80 / WSP 80 si contraddistingue per la sua velocità e la sua precisione nel raggiungimento della temperatura di lavoro. Grazie alla sua forma snella e alla sua potenza termica di 80 W è possibile utilizzarlo universalmente a partire da finissimi lavori di brasatura sino a lavori

che necessitano di un forte apporto termico. Dopo la sostituzione della punta di brasatura è possibile continuare subito a lavorare poiché la temperatura di esercizio viene raggiunta subito.

- LR 21: Il nostro brasatore "standard". Con una potenza di 50 W ed uno spettro molto largo di punte da brasatura (serie ET) questo brasatore è universalmente adatto nel campo dell'elettronica.
- MPR 80: Il Weller Peritronic MPR 80 è uno stilo brasatore con un angolo di lavoro regolabile di 40°. Tramite tale soluzione è possibile impostare il processo di brasatura secondo le necessità personali in fatto di ergonomia. Grazie alla sua potenza di 80 W e alla sua forma snella esso è idoneo per piccoli ed accurati lavori di brasatura.
- WTA 50: La pinzetta di dissaldatura WTA 50 è stata concepita proprio per la dissaldatura di elementi SMD. Due termoresistenze (2 x 25 W) dotate ciascuna di un proprio sensore di temperatura fanno in modo se su entrambe le forcelle vi sia la stessa temperatura.
- LR 82: Potente stilo brasatore da 80 W per lavori di brasatura dove è necessario un forte apporto termico. Il fissaggio della punta di brasatura avviene tramite una chiusura a baionetta che permette una esatta sostituzione della punta di brasatura.

Per ulteriori utensili collegabili vedere la lista degli accessori.

Dati tecnici

Dimensioni in mm:	166 x 115 x 101 (Lungh. x Largh. x Alt.)
Tensione di rete (6):	230 V/50 Hz (120 V/60 Hz nella versione commutabile)
Absorbimento di potenza:	95 W
Classe di protezione:	1 (apparecchio di controllo) e 3 (stilo brasatore)
Fusibile (7):	T500mA (nella versione commutabile T800mA)
Regolazione della temperatura:	150°C - 450°C
Precisione:	± 9°C
Compensazione di potenziale (4):	Tramite un connettore da 3,5 mm dell'apparecchio (stato fondamentale messa a terra dura)

3. Messa in esercizio

Montare il supporto dello stilo brasatore (vedere il disegno esploso). Infilare lo stilo nel supporto di sicurezza. Inserire lo spinotto del brasatore nella bocca di collegamento (5) dell'apparecchio di controllo e bloccarlo tramite leggera rotazione verso destra. Verificare che la tensione di rete corrisponda alla tensione indicata sulla targhetta di omologazione e che l'interruttore di rete (1) si trovi in posizione spenta. Nella versione commutabile, impostare la tensione corretta sull'apposito (8) selettore (impostazione di stabilimento: 240 V). Collegare l'apparecchio di controllo alla rete. Impostare la temperatura desiderata con il potenziometro girevole (3). Accendere l'apparecchio agendo sull'interruttore di rete (1). Il diodo luminoso verde (2) si accende. Questo diodo luminoso funge da controllo visivo. Se la luce è fissa significa che l'apparecchio sta scaldando. Il lampeggio della spia indica il raggiungimento della temperatura di esercizio.

Manutenzione

Il passaggio fra scaldiglia/sensore e la punta di brasatura non deve essere penalizzato da sporco, corpi estranei o danneggiamenti poiché tale fatto andrebbe ad influire negativamente sulla precisione della regolazione di temperatura.

4. Equalizzazione dei potenziali

Tramite la presa da 3,5 mm (4) è possibile realizzare 4 differenti configurazioni:

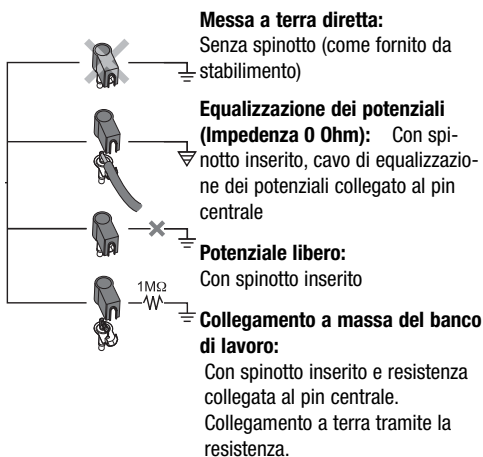

5. Indicazioni operative

Durante il primo riscaldamento ricoprire la punta di brasatura selettiva stagnabile con dello stagno. Tale strato rimuove eventuali strati di ossido o impurità derivanti dall'immagazzinaggio dell'apparecchio. Durante pause di lavoro e prima di riporre lo stilo nel supporto fare sempre attenzione che la punta di brasatura sia sempre ben ricoperta di stagno.

Non utilizzare fluidificanti troppo forti.

Attenzione: fare sempre attenzione che la punta sia saldamente innestata nello stilo.

Gli apparecchi per brasatura sono stati calibrati per una punta di saldatura di media grandezza. È dunque possibile che vengano a crearsi differenze dovute al cambio della punta o all'utilizzo di forme di punta differenti.

6. Accessori

T005 29 180 99	Set stilo brasatore WP 80
T005 29 161 99	Set stilo brasatore WSP 80
T005 33 131 99	Set stilo brasatore MPR 80
T005 29 187 99	Set stilo brasatore LR 21 antistatico
T005 29 188 99	Set stilo brasatore LR 82
T005 33 133 99	Set di dissaldatura WTA 50
T005 27 026 99	Piastra di preriscaldamento WHP 50
T005 27 028 99	Piastra di preriscaldamento WHP 80
T005 29 179 99	Set stilo brasatore WMP

WS 81

T005 25 032 99 Apparecchio di deisolamento termico WST 82KIT1

T005 25 031 99 Apparecchio di deisolamento termico WST 82KIT2

7. Volume di fornitura

WS 81

Apparecchio di controllo
Stilo brasatore WSP 80
Cavo di alimentazione
Supporto per stilo brasatore
Spinotto da innesto
Istruzioni d'uso
Norme di sicurezza

WS 51

Apparecchio di controllo
Stilo brasatore LR 21
Cavo di alimentazione
Supporto per stilo brasatore
Spinotto da innesto
Istruzioni d'uso
Norme di sicurezza

PU 81

Apparecchio di controllo
Cavo di alimentazione
Spinotto da innesto
Istruzioni d'uso
Norme di sicurezza

Per lo schema elettrico vedere a pagina 48

Per il disegno esploso vedere a pagina 49 + 50

Salvo modifiche tecniche! Trovate le istruzioni per l'uso aggiornate su www.weller-tools.com.

Thank you for placing your trust in our company by purchasing the Weller soldering stations WS 51 and WS 81. Production was based on stringent quality requirements which guarantee the perfect operation of the device.



1. Caution!

Please read these Operating Instructions and the attached safety information carefully prior to initial operation. Failure to observe the safety regulations results in a risk to life and limb.

The manufacturer shall not be liable for damage resulting from misuse of the machine or unauthorised alterations.

The soldering stations WS 51 and WS 81 corresponds to the EC Declaration of Conformity in accordance with the basic safety requirements of Directives 2004/108/EC, 2006/95/EC and 2011/65/EU (RoHS).

2. Description

2.1 Control unit

The soldering stations WS 51 and WS 81 are a part of the range of products which were developed for industrial manufacturing as well as for the repair and laboratory sector. The analog electronic control system guarantees the best possible control performance for various soldering tools. The high-powered 24 V heating elements make excellent dynamic performance possible, so that the soldering tools can be used universally. Various equipotential bonding possibilities for the soldering iron tip, zero power switch and antistatic design of control unit and iron complete the high quality standard.

The desired temperature can be set by a rotary potentiometer in an infinitely variable range between 150°C - 450°C. The set temperature can be locked by the key switch (4) integrated in the front plate. Temperature settings cannot be changed when the unit is locked. A blinking green LED in the display signals that the preset temperature has been reached.

2.2 Soldering irons

WP 80: The soldering iron WP 80 / WSP 80 is characterized by its capacity for reaching the soldering temperature quickly and precisely. Its slim design and heating power of 80 watts makes universal usage possible - from extremely fine to high-temperature soldering work. Work can be continued immediately after switching soldering tips, since the temperature is reached again quickly.

- LR 21: Our "standard" soldering iron. With a power of 50 watts and a wide spectrum of soldering tips (ET series) this soldering iron can be used anywhere in the electronics sector.
- MPR 80: The Weller Peritronic MPR 80 soldering iron has an adjustable working angle of 40° to enable an individually ergonomic soldering process. The 80-watt power and slim design makes this soldering iron suitable for fine soldering work.
- WTA 50: The unsoldering tweezers WTA 50 were specially designed for unsoldering SMD components. Two heating elements (2 x 25 watts), each with its own temperature sensor, ensure constant temperatures at both ends.
- LR 82: High-performance 80 watt soldering iron for soldering work with high heat requirements. The soldering tip is attached by a bayonet catch to ensure correct position when using different tips.

See "Accessories" for additional tools.

Technical Data

Dimensions in mm:	166 x 115 x 101 (l x w x h)
Supply voltage (6):	230 V / 50 Hz (120 V / 60 Hz for dual-voltage version)
Power input:	95 watts
Class:	1 (control unit) and 3 (soldering iron)
Fuse (7):	T500 mA (dual-voltage version T800 mA)
Temp. control:	150°C - 450°C
Precision:	± 9°C
Equipotential bonding (4):	Via a 3.5 mm jack (initial state - hard-grounded)

3. Starting

Assemble soldering iron rest (see exploded drawing). Place the soldering iron in the safety rest. Insert the soldering iron plug into the connection bush (5) of the control unit and lock by turning to the right. Check that the power supply corresponds to the specifications on the name plate and that the power switch (1) is in the OFF position. On version that can be switched, set the voltage on selection switch (8) (set in the factory to 240 V). Connect the control unit to the power supply. Set the temperature at the rotary potentiometer (3). Switch on unit at the supply switch (1). Green LED (2) will illuminate. This LED functions as the optical regulator. Constant illumination means that the system is overheating. The blinking light signals that the operating temperature has been reached.

Maintenance

The transition between the heating element / sensor and the tip of the soldering iron may not come in contact with dirt, foreign particles or become damaged, since this affects the precision of the temperature control.

4. Equipotential bonding

The various circuit elements of the 3,5 mm jack bush (4) make 4 variations possible:

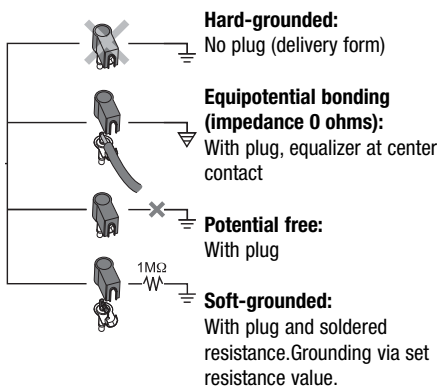

5. Instructions for use

For initial heating, coat the selective tinnable tip with solder. This removes any oxidation or dirt on the tip which may have occurred during storage. During pauses between soldering and before storing the soldering iron, ensure that the tip of the soldering iron is well coated. Do not use aggressive fluxing agents.

Note:

Always ensure the proper position of the soldering iron tip.

These soldering irons have been adjusted for an average-size tip. Deviations can occur due to exchanging of the tip or using other tip designs.

6. Accessories

T005 29 180 99	Soldering iron set WP 80
T005 29 161 99	Soldering iron set WSP 80
T005 33 131 99	Soldering iron set MPR 80
T005 29 187 99	Soldering iron set LR 21, antistatic
T005 29 188 99	Soldering iron set LR 82
T005 33 133 99	Soldering iron set WTA 50
T005 27 028 99	Preheating plate WHP 80
T005 29 179 99	Soldering iron set WMP

WS 81:

T005 25 032 99	Thermal insulating unit WST 82KIT1
T005 25 031 99	Thermal insulating unit WST 82KIT2

7. Scope of supply

WS 81

Control unit
Soldering iron WSP 80
Power cable
Soldering iron rest
Jack
Operating Instructions
Safety Information

WS 51

Control unit
Soldering iron LR 21
Power cable
Soldering iron rest
Jack
Operating Instructions
Safety Information

PU 81

Control unit
Power cable
Jack
Operating Instructions
Safety Information

Illustration: Circuit diagram, see Page 48

Illustration: Exploded view, see Page 49 + 50

Subject to technical alterations and amendments!

See the updated operating instructions at www.weller-tools.com.

Tack för köpet av lödstationerna WS 51 och WS 81 från Welle och visat förtroende. Vid tillverkningen har mycket stränga kvalitetskrav tillämpats för att säkerställa en klanderfri apparatfunktion.



1. Observera!

Läs noggrant igenom denna bruksanvisning och bifogade säkerhetsanvisningar innan du sätter apparaten i drift. Det är livsfarligt att inte följa säkerhetsföreskrifterna.

Tillverkaren ansvarar inte för användningar som avviker från bruksanvisningen, samt för egenmäktiga förändringar.

WELLER Lödstationerna WS 51 och WS 81 motsvarar EG-försäkran om överensstämmelse enligt de grundläggande säkerhetskraven i direktiv 2004/108/EG, 2006/95/EG, 2011/65/EU (RoHS).

2. Beskrivning

2.1 Styrapparat

Lödstationerna WS 51 och WS 81 tillhör en apparatfamilj som har utvecklats för industriell tillverkningsteknik samt för reparations- och laboratorieområdena. Den analoga regleringstekniken garanterar att olika lödverktyg kan regleras optimalt. De speciellt effektiva värmeelementen på 24 V möjliggör ett utmärkt dynamiskt förhållningssätt som gör att lödverktyget kan användas universellt.

Olika möjligheter till potentialutjämning vad gäller lödspetsen och nollspänningsbrytaren samt antistatiskt utförande av styrapparaten och kolvarna kompletterar den höga kvalitetsstandard. Önskad temperatur kan inställas steglöst inom ett område från 150°C - 450°C via en vridpotentiometer.

När den valda temperaturen uppnåtts blinkar en röd LED på skärmen som är avsedd till optisk regleringskontroll. Ett ständigt ljus betyder att systemet värms upp.

2.2 Lödkolvar

WP 80: Lödkolv WP 80 / WSP 80 utmärker sig därigenom att lödtemperaturen kan uppnås mycket snabbt och exakt. På grund av lödkolvens smala konstruktionsform och en värmekapacitet på 80 W kan den användas universellt för extremt fina lödningsarbeten till lödningsarbeten med stort värmebehov. Efter byte av lödspetsen är det möjligt att arbeta vidare direkt eftersom drifttemperaturen uppnås mycket snabbt.

LR 21: Vår standardlödkolv. Med en kapacitet på 50 W och ett mycket brett lödspetsspektra (ET-serie) kan denna lödkolv användas inom

elektronikområdet överallt i världen.

- MPR 80: Weller Peritronic MPR 80 är en lödkolv med i nställningsbar arbetsvinkel från 40 grader. Därigenom kan lödprocessen gestaltas individuellt med avseende på dess ergonomi. Med en kapacitet på 80 W och en smal konstruktionsform lämpar den sig för fina lödningsarbeten.
- WTA 50: Avlödspincetter WTA 50 har konstruerats speciellt för utlödning av SMD-byggdelar. Två värmeelement (2x25 W) med var sin temperatursensor sörjer för samma temperatur på båda överstyckena.
- LR 82: Effektiv lödkolv på 80 W för lödningsarbeten med stort värmebehov. Fastsättning av lödspetsen sker via en bajonettslutning som möjliggör ett positionssäkert byte av spetsen.

Ytterligare anslutningsbara verktyg, se tillbehörslistan.

Tekniska data

Mått i mm:	166 x 115 x 101 (L x B x H)
Nätspänning (6):	230 V/50 Hz (120 V/60 Hz omkopplingsbar version)
Effektförbrukning:	95 W
Skyddsklass:	1 (styrapparat) och 3 (lödkolvar)
Säkring (7):	T500 mA (omkopplingsbar version T800 mA)
Temperaturreglering:	150°C - 450°C
Exakthet:	± 9°C
Potentialutjämning (4):	Via en 3,5 mm jack (grundtillstånd jordat)

3. Driftstart

Lödkolvsmagasinet monteras (se ritning). Lödverktyget placeras i säkerhetsmagasinet. Lödkolvens stickpropp sticks in i styrapparaten anslutningsbussning (5) och arreteras genom en högervändning. Kontrollera att nätspänningen överensstämmer med uppgiften på typplåten samt att nätkontakten (1) är avstängd. I den omkopplingsbara versionen skall väljarmkopplaren ställas in (8) (på fabriken inställd på 240V). Anknyt styrapparaten till nätet. Ställ in önskad temperatur med vridpotentiometern (3). Koppla på apparaten med nätströmbrytaren (1). Grön lysdiod (2) lyser. Denna lysdiod tjänar som optisk regleringskontroll. Ständigt ljus betyder att systemet värms upp. Blinkande ljus signalerar att drifttemperaturen har uppnåtts.

Underhåll

Övergången mellan värmekropp/sensor och lödspetsen får inte påverkas av främmande föremål, smuts eller skador eftersom det skulle inverka på temperaturregleringens exakthet.

4. Potentialutjämning

Genom olika koppling av den 3,5 mm kopplingsbussningen (4) kan 4 varianter uppnås:

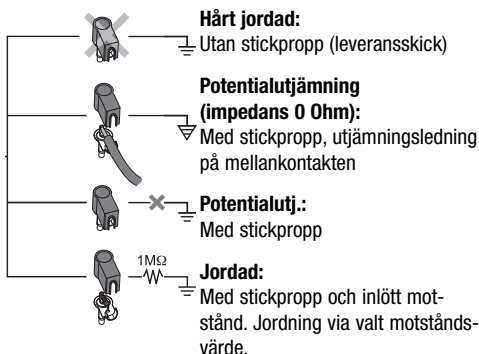

5. Arbetsanvisningar

Vid första uppvärmningen fuktas den selektiva förtennbara lödspetsen med lödmetall. Den avlägsnar lagerrelaterade oxidsskikt och orenheter på lödspetsen. Vid pauser i lödningen och före lödkolven läggs undan ska man alltid se till att lödspetsen är väl förtennad. Inga aggressiva flussmedel får användas.

Observera: Se alltid till att lödspetsen sitter ordentligt.

Lödapparaterna har justerats för en mellanstor lödspets. Avvikelser på grund av spetsbyte eller användning av andra spetsformer kan uppstå.

6. Tillbehör

T005 29 180 99	Lödkolvset WP 80
T005 29 161 99	Lödkolvset WSP 80
T005 33 131 99	Lödkolvset MPR 80
T005 29 187 99	Lödkolvset LR 21 antistatiskt
T005 29 188 99	Lödkolvset LR 82
T005 33 133 99	Avlödningsset WTA 50
T005 27 028 99	Förvärmningsplatta WHP 80
T005 33 155 99	Lödkolvset MWP
WS 81	
T005 26 032 99	Termisk isoleringsapparat WST 82KIT1
T005 26 031 99	Termisk isoleringsapparat WST 82KIT2

7. Leveransomfång

WS 81

Styrapparat
Lödkolv WSP 80
Nätkabel
Lödkolvmagasin
Jackstickpropp
Bruksanvisning
Säkerhetsanvisningar

WS 51

Styrapparat
Lödkolv LR 21
Nätkabel
Lödkolvmagasin
Jackstickpropp
Bruksanvisning
Säkerhetsanvisningar

PU 81

Styrapparat
Nätkabel
Jackstickpropp
Bruksanvisning
Säkerhetsanvisningar

Bild kopplingschema se sidan 48

Bild ritning se sidan 49 + 50

Rätten till tekniska ändringar förbehålles!

De uppdaterade bruksanvisningarna finns på www.weller-tools.com.

Muchas gracias por la confianza depositada en nosotros estaciones de soldadura WS 51 y WS 81 de Weller. Para la fabricación de este aparato se han aplicado unas normas de calidad muy exigentes que garantizan un correcto funcionamiento del mismo.

1. ¡Atención!

Lea detenidamente el manual de instrucciones y las normas de seguridad adjuntas antes de poner en funcionamiento el aparato. Si incumple las normas de seguridad corre el riesgo de sufrir importantes lesiones físicas o incluso mortales.

El fabricante no asume ninguna responsabilidad por una utilización diferente a la descrita en el manual de instrucciones, así como por modificaciones arbitrarias.

Las estaciones de soldadura WS 51 y WS 81 de Weller cumple la declaración de conformidad de la CE de acuerdo con los requisitos de seguridad básicos de las Directivas comunitarias 2004/108/CE 2006/95/CE y 2011/65/EU (RoHS).

2. Descripción

2.1 Unidad de control

Las estaciones de soldadura WS 51 y WS 81 pertenecen a una gama de equipos que fue desarrollada para la técnica de fabricación industrial, así como para el sector de reparación y laboratorio. El sistema electrónico analógico de regulación garantiza un comportamiento de regulación óptimo de diferentes herramientas de soldadura. Los elementos calefactores de 24 V especialmente potentes permiten un comportamiento dinámico extraordinario, que posibilita la aplicación universal de la herramienta de soldadura.

Diversas posibilidades de compensación de potencial para la boquilla de soldadura, conmutadores de tensión nula así como la versión antiestática de la unidad de control y del soldador completan el elevado estándar de calidad.

La temperatura deseada se puede ajustar sin escalones en el margen entre 150°C y 450°C mediante un potenciómetro giratorio. Mediante la intermitencia de un LED rojo en el indicador se señala que se ha alcanzado la temperatura preseleccionada, el cual sirve como control óptico de regulación. La luz continua significa que el sistema está en proceso de calentamiento.

2.2 Soldadores

WP 80: El soldador WP 80 / WSP 80 se caracteriza porque el alcance rapidísimo y preciso de la temperatura de soldadura. Por su delgada forma constructiva y su potencia calorífica de 80 W es posible una aplicación universal en trabajos de soldadura de extremada

precisión hasta con una elevada necesidad de calor. Tras el cambio de la boquilla de soldadura es posible la continuación inmediata del trabajo, ya que la temperatura de servicio se alcanza de nuevo en un tiempo mínimo.

- LR 21: Nuestro soldador "estándar". Con un apotencia de 50 W y un espectromuy amplio de boquillas de soldadura (serie ET), dicho soldador se puede aplicar universalmente en el sector electrónico.
- MPR 80: El Peritronic MPR 80 de Weller es un soldador con un ángulo de trabajo ajustable de 40°. Por ello se permite un diseño individual del proceso de soldadura en relación a su ergonomía. Por su potencia de 80 W y su delgada forma constructiva es apropiada para efectuar operaciones de soldadura finas.
- WTA 50: Las pinzas para desoldadura WTA 50 se concibieron especialmente para la separación de la soldadura de componentes SMD. Dos elementos calefactores (2 x 25 W) con un sensor de temperatura cada uno cuidan de que la temperatura sea la misma en los dos brazos.
- LR 82: Potente soldador de 80 W para efectuar trabajos de soldadura con una gran necesidad de calor. La fijación de la boquilla de soldadura se efectúa a través de un cierre tipo bayoneta que permite un cambio de boquilla con posición invariable.

Para otras herramientas a conectar, véase la lista de accesorios.

Datos técnicos

Dimensiones en mm:	166 x 115 x 101 (L x A x A)
Tensión de red (6):	230 V / 50 Hz (120 V / 60 Hz, versión conmutable)
Consumo de potencia:	95 W
Clase de protección:	1 (unidad de control) y 3 (soldador)
Fusible (7):	T500 mA (versión conmutable T800 mA)
Regulación de temperatura:	150°C - 450°C
Exactitud:	± 9°C
Compensación de potencial (4):	Via en 3,5 mm ljudjackbusning

3. Puesta en funcionamiento

Montar la bandeja del soldador (véase dibujo de despiece). Depositar la herramienta de soldadura en la bandeja de seguridad. Calar el enchufe del soldador en el conector hembra (5) de la unidad de control y bloquearlo mediante un breve giro a la derecha. Comprobar si la tensión de la red coincide con la indicada en el rótulo de características y si el interruptor de la red (1) se encuentra desconectado. Versión conmutable: ajustar la variante de tensión en el conmutador selector (8) (ajustada de fábrica a 240 V). Conectar la unidad de control a la red. Ajustar la temperatura deseada en el potenciómetro giratorio (3). Conectar el equipo en el interruptor de red (1). Se enciende el diodo luminoso (2) verde. Este diodo luminoso sirve como control óptico de regulación. El encendido continuo significa que el sistema está en proceso de calentamiento. La intermitencia señala que se ha alcanzado la temperatura de servicio.

Mantenimiento

La zona de transición entre cuerpo calefactor / sensor y la boquilla de soldadura no debe quedar limitada por la suciedad, cuerpos extraños o daños, ya que esto tiene repercusiones sobre la precisión de la regulación de la temperatura.

4. Compensación de potencial

Mediante un conexionado diferente del conector hembra con pestillo de conmutación (4) de 3,5 mm se pueden realizar 4 versiones:

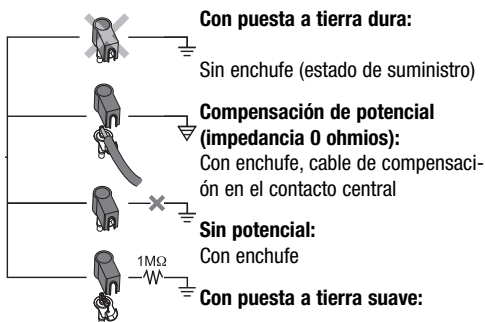

Puesta a tierra mediante el valor de resistencia seleccionado

5. Indicaciones para el trabajo

Durante el primer calentamiento, rociar de soldadura la boquilla de soldadura estañable selectivamente. Esta elimina las capas de óxido y las impurezas de la boquilla de soldadura producidas por el almacenamiento. Al efectuar pausas en el proceso de soldadura y antes de depositar el soldador, prestar siempre atención a que la boquilla de soldadura esté

bien estañada. No utilizar fundentes excesivamente agresivos.

Atención:

Observar siempre el correcto asiento de la boquilla de soldadura.

Los aparatos de soldadura fueron ajustados para una boquilla de soldadura del tipo medio. Se pueden producir diferencias por el cambio de boquilla o la utilización de otras formas de boquillas.

6. Accesorios

T005 29 180 99 Juego de soldadores WP 80
T005 29 161 99 Juego de soldadores WSP 80
T005 33 131 99 Juego de soldadores MPR 80
T005 29 187 99 Juego de soldadores LR 21 antiestáticos
T005 29 188 99 Juego de soldadores LR 82
T005 33 133 99 Juego de sopletes de desoldadura WTA 50
T005 27 028 99 Placa de precalentamiento WHP 80
T005 29 179 99 Juego de soldadores WMP

WS 81:

T005 25 032 99 Equipo pelacables térmico WST 82KIT1
T005 25 031 99 Equipo pelacables térmico WST 82KIT2

7. Volumen de suministro

WS 81

Unidad de control
Soldador WSP 80
Cable de red
Bandeja para soldador
Conector de trinquete
Instrucciones de manejo
Normas de seguridad

WS 51

Unidad de control
Soldador LR 21
Cable de red
Bandeja para soldador
Conector de trinquete
Instrucciones de manejo
Normas de seguridad

PU 81

Unidad de control
Cable de red
Conector de trinquete
Instrucciones de manejo
Normas de seguridad

Figura del esquema de conexiones, véase página 48

Figura del plano de despiece, véase página 49 +50

¡Reservado el derecho a realizar modificaciones

Vi takker for købet af Weller Loddestationerne WS 51 og WS 81. Under fremstillingen gælder vore strengeste kvalitetskrav, som sikrer, at apparatet fungerer fejlfrit.

1. Forsigtig!

Før apparatet tages i brug, bør betjeningsvejledningen og de vedlagte sikkerhedsanvisninger læses nøje igennem. Såfremt sikkerhedsforskrifterne ikke overholdes, er der fare for liv og levede.

Ved anden anvendelse end den, som beskrives i betjeningsvejledningen, samt selvbestaldede forandringer på apparatet, bortfalder producentens produktansvar.

Weller Loddestationerne WS 51 og WS 81 overholder EU's overensstemmelseserklæring i henhold til de grundlæggende sikkerhedskrav i direktiverne 2004/108/EU, 2006/95/EU og 2011/65/EU (RoHS).

2. Beskrivelse

2.1 Styreenhed

Loddestationerne WS 51 og WS 81 hører til en apparatfamilie, som er udviklet til den industrielle produktionsteknik, samt til reparations- og laboratorieområdet. Den analoge regulatorelektronik sikrer en optimal regulatorreaktion ved forskellige loddeværktøjer. De særligt ydedygtige 24 V varmeelementer muliggør en udmærket dynamisk reaktion, som gør loddeværktøjet universelt anvendeligt.

De forskellige potentialudligningsmuligheder til loddespidser, nulspændingskontakt samt styreenhedens og stemplerens antistatiske udførelse supplerer den høje kvalitetsstandard. Den ønskede temperatur kan trinløst indstilles indenfor området 150°C - 450°C med et drejepotentiometer.

Når den indstillede temperatur er nået, vises dette ved, at en rød LED blinker på displayet, der tjener som optisk regulatorkontrol. Konstant lys betyder, at systemet er ved at varme op.

2.2 Loddestempler

- WP 80: Loddekolben WP 80 / WSP 80 udmærker sig ved, at den lynhurtigt og præcist opnår loddetemperaturen. Med sin slankkonstruktion og en varmeeffekt på 80 W er det muligt at indsætte den universelt til ekstremt fine loddearbejder, også ved højt varmebehov. Efter udskiftning af loddespidser er det umiddelbart muligt at arbejde videre, da driftstemperaturen i løbet af korteste tid igen er opnået.
- LR 21: Vores "standard"-loddekolbe. Med en effekt på 50 W og et meget bredt spektrum af lod

despidser (ET-serien) er denne loddekolbe universelt anvendelig indenfor elektroni kområdet.

- MPR 80: Weller Peritronic MPR 80 med en loddekolbe med indstillelig arbejdsvinkel på 40°. Derved muliggøres en individuel udformning af loddeprocessen med hensyn til dens ergonomi. Med sin effekt på 80 W og en slank konstruktion egner den sig til fine loddearbejder. (kan ikke tilsluttes til WS 51)
- WTA 50: Loddepincetten WTA 50 er specielt udviklet til udlodning af overflademonterede komponenter. To varmeelementer (2 x 25 W) med hver sin temperatursensor sørger for ens temperaturer ved begge ben.
- LR 82: Kraftigt 80 W-loddekolbe til loddearbejder med stort varmebehov. Befæstigelsen af loddespidser foretages over en bajonetlås, som muliggør en positionstro udskiftning af spidserne.

Vedrørende andet værktøj, som kan tilsluttes: se listen over ekstratilbehør.

Tekniske data

- Mål i mm: 166 x 115 x 101 (L x B x H)
- Netspænding (6): 230 V / 50 Hz (version til omskiftning til 120 V / 60 Hz)
- Optaget effekt: 95 W
- Beskyttelsesklasse: 1 (styreenhed) og 3 (loddekolbe)
- Sikring (7): T500 mA (version til omskiftning T800 mA)
- Temperaturregulering: 150°C - 450°C
- Nøjagtighed: ± 9°C
- Potentialudligning (4): Via en 3,5 mm jackstikbøsning

3. Idrifttagning

Loddekolbeholderen monteres (se den sprængte tegning). Loddeværktøjet lægges hen i sikkerhedsholderen. Loddekolbestikket stikkes ind i styreenhedens tilslutningsbøsning (5) og låses fast med en lille drejning mod højre. Kontroller, om netspændingen stemmer overens med angivelsen på typeskiltet, og om netafbryderen (1) er slukket. Ved den omkørlbare version indstilles spændingsvarianten på drejekontakten (8) (fra fabrikken side indstillet til 240 V). Styreenheden forbindes med strømmettet. Den ønskede temperatur indstilles på drejepotentiometret (3). Apparatet tændes over netafbryderen (1). Den grønne lysdiode (2) lyser. Denne lysdiode tjener som optisk regulatorkontrol. Konstant lys betyder, at systemet er ved at varme op. Når lyset blinker, er driftstemperaturen

Vedligeholdelse

Overgangen mellem varmeelementet / sensoren og loddespiden må ikke generes af smuds, fremmedlegemer eller beskadigelser, da dette påvirker temperaturreguleringens nøjagtighed.

4. Potentialudligning

Ved forskellig tilkobling af 3,5 mm-klinkebøsningen (4) kan 4 variationer realiseres:

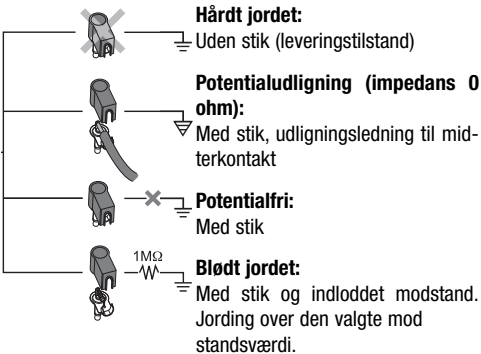

5. Arbejdshenvisninger

Ved første opvarmning skal den selektivt fortrinbare loddespids fugtes med loddemasse. Denne fjerner opbevaringsbetingede oxidlag og urenheder fra loddespiden. Ved loddepåuser og inden man lægger loddekolben fra sig, skal man altid sørge for, at loddespiden er godt fortrinnet. Undlad at benytte for aggressive flusmidler.

Bemærk:

Sørg altid for, at loddespiden sidder korrekt.

Loddeapparaterne er justeret til mellemstore loddespidser. Der kan opstå afvigelser, når spidsen veksles, eller ved brug af andre spidsformer.

6. Ekstratilbehør

- T005 29 180 99 Loddekolbesæt WP 80
- T005 29 161 99 Loddekolbesæt WSP 80
- T005 33 131 99 Loddekolbesæt MPR 80
- T005 29 187 99 Loddekolbesæt LR 21 antistatic
- T005 29 188 99 Loddekolbesæt LR 82
- T005 33 133 99 Aflodningssæt WTA 50
- T005 27 028 99 Foropvarmningsplade WHP 80
- T005 29 179 99 Loddekolbesæt WMP

WS 81:

- T005 25 032 99 Termisk af-isoleringsapparat WST 82KIT1
- T005 25 031 99 Termisk af-isoleringsapparat WST 82KIT2

7. Leveringsomfang

WS 81

- Styreenhed
- Loddekolbe WSP 80
- Netkabel
- Loddekolbeholder
- Klinkestik
- Driftsvejledning
- Sikkerhedshenvisninger

WS 51

- Styreenhed
- Loddekolbe LR 21
- Netkabel
- Loddekolbeholder
- Klinkestik
- Driftsvejledning
- Sikkerhedshenvisninger

PU 81

- Styreenhed
- Netkabel
- Klinkestik
- Driftsvejledning
- Sikkerhedshenvisninger

Billede strømskema: se side 48

Billede sprængt tegning: se side 49 + 50

Forbehold for tekniske ændringer!

De aktuelle betjeningsvejledninger findes på www.weller-tools.com.

Agradecemos-lhe a confiança demonstrada ao comprar o suporte para postos de soldadura WS 51 e WS 81. Na produção tomaram-se por base as rigorosas exigências de qualidade, que asseguram um funcionamento em perfeitas condições do aparelho.



1. Atenção!

Antes de colocar o aparelho em funcionamento, leia com atenção este manual do utilizador e as indicações de segurança em anexo. Se não respeitar as normas de segurança corre risco de vida.

O fabricante não se responsabiliza pela utilização da ferramenta para aplicações diferentes das descritas no manual do utilizador, nem pela modificação abusiva da ferramenta.

O suporte de postos de soldadura WS 51 e WS 81 corresponde à declaração de conformidade CE, conforme as exigências fundamentais de segurança das directivas 2004/108/CE, 2006/95/CE e 2011/65/EU (RoHS).

2. Descrição

2.1 Aparelho de comando

Os postos de soldadura WS 81 e WS 51 pertencem a um grupo de aparelhos concebidos para a tecnologia de produção industrial e a área de reparações e laboratórios. A electrónica de regulação análoga assegura uma regulação ideal em diversas ferramentas de soldadura. Os potentes elementos de aquecimento de 24 V permitem um dinamismo excelente o que faculta a utilização universal das ferramentas de soldar.

Diversos tipos de ligação equipotencial ao bico de soldar, o interruptor de tensão nula, bem como a execução anti-estática do aparelho de comando e do ferro de soldar completam o elevado nível de qualidade. Por meio de um potenciómetro rotativo, a temperatura desejada pode ser regulada continuamente na margem entre 50°C até 450°C.

Ao alcançar a temperatura pré-definida, um LED vermelho no mostrador começa a piscar para permitir o controlo visual da regulação. Se o LED ficar aceso permanentemente, é sinal de que o sistema está na fase de aquecimento.

2.2 Ferro de soldar

WP 80: O ferro de soldar WP 80 / WSP 80 é caracterizado pelo facto de alcançar instantaneamente e com elevada precisão a temperatura de soldadura. A sua construção estreita e a potência de aquecimento de 80 W tanto permite a sua utilização universal para trabalhos de soldadura de extrema precisão, como também para trabalhos que requerem

um calormuito elevado. Depois de trocar o bico de soldar, pode continuar-se imediatamente a trabalhar, dado que a temperatura de funcionamento é alcançada de imediato.

LR 21:

O nosso ferro de soldar "standard". Com uma potência de 50 W e uma vasta gama de bicos de soldar (série ET), este ferro de soldar permite uma utilização universal na área da electrónica.

MPR 80:

O Weller Peritronic MPR 80 é um ferro de soldar com um ângulo de trabalho regulável de 40°. Isto permite influenciar de forma individualizada o processo de soldadura no que respeita à sua ergonomia. A sua potência de 80 W e a sua construção estreita permitem realizar trabalhos de soldadura de precisão.

WTA 50:

A pinça de dessoldar WTA 50 foi concebida especialmente para dessoldar componentes SMD. Dois elementos de aquecimento (2 x 25 W), cada um com o seu próprio sensor térmico, asseguram que ambas as pontas da pinça tenham a mesma temperatura.

LR 82:

Ferro de soldar de 80 W potente para trabalhos de soldar que requerem muito calor. A fixação do bico de soldar é realizada com um fecho de baioneta que permite trocar o bico preservando com exactidão a sua posição.

Outras ferramentas que podem ser ligadas, vide lista de acessórios.

Dados técnicos

Dimensões em mm:	166 x 115 x 101 (c x l x a)
Tensão de rede (6):	230 V / 50 Hz (115 V / 60 Hz versão comutável)
Potência absorvida:	95 W
Classe de protecção:	1 (aparelho de comando) e 3 (ferro de soldar)
Fusível (7):	T500 mA (versão comutável T800 mA)
Regulação da temperatura:	150°C até 450°C
Precisão:	± 9°C
Ligação equipotencial (4):	Através de uma entrada jack de 3,5 mm (estado básico solidamente ligado à terra)

3. Colocação em funcionamento

ferramenta de soldar no respectivo tabuleiro. Ligue a ficha do ferro de soldar no conector (5) do aparelho de comando e fixe-a rodando-a um pouco para a direita. Verifique se a tensão de rede coincide com a tensão especificada na placa de características e se o interruptor de rede (1) se encontra desligado. Na versão comutável, regule a variante de tensão no selector (8) (tensão existente na instalação do cliente 240 V). Estabeleça a ligação do aparelho de comando à rede. Ajuste a temperatura desejada por meio do potenciômetro rotativo (3). Ligue o aparelho com o interruptor de rede (1). O diodo luminoso verde (2) acende. Este diodo luminoso serve de controlo visual da regulação. Se estiver permanentemente aceso, é sinal de que o sistema se encontra na fase de aquecimento. Se piscar, é sinal de que a temperatura de serviço foi alcançada.

Manutenção

A transição entre o elemento de aquecimento / sensor e o bico de soldar não pode ser deteriorada por sujidade, corpos estranhos ou qualquer danificação, dado que isto teria repercussões sobre a precisão da regulação da temperatura.

4. Ligação equipotencial

Através de diversos modos de cablagem da ficha fêmea de comutação de 3,5 mm (4), podem ser realizadas 4 variações diferentes:

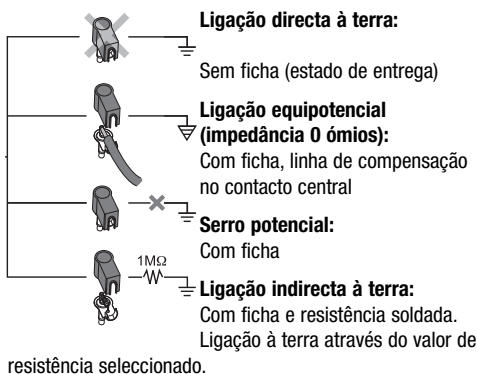

resistência seleccionado.

5. Instruções de trabalho

Ao realizar o primeiro processo de aquecimento, humedeça o bico de soldar estanhável com solda para remover camadas de oxidação e impurezas originadas pelo armazenamento. Ao interromper a soldadura ou antes de depositar o ferro de soldar no respectivo tabuleiro, assegure-se de que o bico de soldar está sempre bem estanhado. Não use fundentes demasiado agressivos.

Atenção:

Assegure sempre a fixação correcta do bico de soldar.

Os aparelhos de soldar foram ajustados para um bico de soldar de dimensão média. Podem surgir divergências em função da troca de bico ou se utilizar outros formatos de bico.

6. Acessórios

- T005 29 180 99 Conjunto de ferro de soldar WP 80
- T005 29 161 99 Conjunto de ferro de soldar WSP 80
- T005 33 131 99 Conjunto de ferro de soldar MPR 80
- T005 29 187 99 Conjunto de ferro de soldar LR 21 anti-estático
- T005 29 188 99 Conjunto de ferro de soldar LR 82
- T005 33 133 99 Conjunto de dessoldar WTA 50
- T005 27 028 99 Placa de pré-aquecimento WHP 80
- T005 29 179 99 Conjunto de ferro de soldar WMP

WS 81

- T005 25 032 99 Aparelho de desnudar por calor WST 82KIT1
- T005 25 031 99 Aparelho de desnudar por calor WST 82KIT2

7. Volume de fornecimento

WS 81

- Aparelho de comando
- Ferro de soldar WSP 80
- Cabo de alimentação
- Tabuleiro para depositar ferro de soldar
- Ficha fêmea
- Manual de Instruções
- Indicações de segurança

WS 51

- Aparelho de comando
- Ferro de soldar LR 21
- Cabo de alimentação
- Tabuleiro para depositar ferro de soldar
- Ficha fêmea
- Manual de Instruções
- Indicações de segurança

PU 81

- Aparelho de comando
- Cabo de alimentação
- Tabuleiro para Ficha fêmea
- Manual de Instruções
- Indicações de segurança

Esquema de circuitos vide página 48

Vista explodida vide página 49 + 50

Reservado o direito a alterações técnicas!

Encontrará os manuais de instruções actualizados sob www.weller-tools.com.

Kiitämme sinua luottamuksestasi, jota osoitit ostamalla Weller WS 51 ja WS 81. Valmistuksen perustana ovat kovat laatuvaatimukset, jotka takaavat laitteen moitteettoman toiminnon.



1. Huomio!

Lue nämä käyttöohjeet ja oheiset turvallisuusohjeet huolellisesti läpi ennen laitteen käyttöönottoa. Turvallisuusmääräysten noudattamattajättäminen voi uhata henkeä ja elämää.

Valmistaja ei vastaa muusta käyttöohjeista poikkeavasta käytöstä tai omavaltaisista muutoksista.

Weller WS 51 ja WS 81 vastaa EU:n vaatimustenmukaisuusvakuutusta turvallisuusdirektiiviin 2004/108/EU, 2006/95/EU ja 2011/65/EU (RoHS) mukaan.

2. Kuvaus

2.1. Ohjauslaite

Juotinasemat WS 51 ja WS 81 kuuluvat tuoteperheeseen, joka on kehitetty teollisuuden valmistustekniikkaa sekä korjaus- ja laboratorioaloja varten. Analoginen säätöelektronikka takaa optimaalisen säätökäyttäytymisen käytettäessä erilaisia juottotyökaluja. Erityisen tehokkaiden 24 V:n kuumennuselementtien ansiosta laitteen käyttäytyminen on erittäin dynaamista, joten juottotyökalu sopii hyvin monipuoliseen käyttöön.

Juottokärkien erilaiset potentiaalintasausmahdollisuudet, nolajännitekytkimet sekä ohjauslaitteen ja kolvin antistaattisuus täydentävät korkeaa laatutasoa. Haluttu lämpötila voidaan säätää välillä 150°C - 450°C portaattomasti käännettävän potentiometrin avulla.

Kun valittu lämpötila on saavutettu, näytön punainen LED alkaa vilkkua ja toimii siten optisena kontrollina. Kun valo palaa jatkuvasti, järjestelmän kuumennus on käynnissä.

2.2. Kolvit

WSP 80: WP 80 / WSP 80 -kolvi saavuttaa juotoslämpötilan erittäin nopeasti ja tarkasti. Sen kapean rakenteen ja 80 W:n kuumennustehon ansiosta kolvia voidaan käyttää monipuolisesti erittäin tarkkoihin juotostöihin mutta myös korkeaa lämpötilaa vaativiin töihin. Työskentelyä voidaan jatkaa välittömästi juottokärjen vaihdon jälkeen, koska kolvi saavuttaa käyttölämpötilan erittäin nopeasti.

LR 21: Standardikolvi, jonka teho on 50 W ja juotokärkivalikoima erittäin laaja (ET-sarja), joten sitä voidaan käyttää elektroniikan alueella erittäin monipuolisesti.

MPR 80: Weller Peritronic MPR 80 -kolvin työskentelykulmaa voidaan säätää 40°. Tämän ansiosta juottamisprosessi on mahdollista säätää yksilöllisten ergonomisten tarpeiden mukaiseksi. Laitteen teho on 80 W ja rakenne kapea, joten se soveltuu tarkkoihin juotostöihin.

WTA 50: Juotteenpoistopihti WTA 50 on suunniteltu erityisesti juotteen poistamiseen SMD-komponenteista. Sen kaksi kuumennuselementtiä (2 x 25 W), joissa on kummassakin oma lämpötila-anturi, huolehtivat siitä, että molempien puoliskojen lämpötila pysyy samana.

LR 82: Tehokas 80 W:n kolvi juotostöihin, joissa vaaditaan suurta lämpöä. Juotokärjen kiinnitys tapahtuu pikalukituksen avulla, mikä mahdollistaa tarkan kärjenvaihdon.

Muita asemaan kytkettäviä työkaluja löydät lisätarvikeluettelosta.

Tekniset tiedot

Mitat (mm):	16 x 115 x 101 (P x L x K)
Verkköjännite (6):	230 V / 50 Hz (120 V / 60 Hz vaihdettava malli)
Tehonotto:	95 W
Suojausluokka:	1 (ohjauslaite) ja 3 (kolvi)
Varmistus (7):	T500 mA (vaihdettava malli T800 mA)
Lämpötilan säätö:	150°C - 450°C
Tarkkuus:	± 9°C
Potentiaalintasaus (4):	aitteen takana olevan 3,5 mm: (perustila: kova maadoitus)

3. Käyttöönotto

Asenna kolviteline (ks. räjähdyspiirros). Aseta juottotyökalu turvatelineelle. Työnnä kolvin pistoke ohjauslaitteen liitäntään (5) ja kiinnitä kääntämällä sitä hieman oikealle. Tarkista, että verkkovirta vastaa tyyppikilven merkintää ja verkkokytkin (1) on poiskytkettynä. Jos kysymyksessä on vaihtokytkevä malli, säädä jännite valintakytkimestä (8) (tehdasasetus 240 V). Liitä ohjauslaite verkkoon. Säädä haluamasi lämpötila käännettävän potentiometrin (3) avulla. Kytke laite päälle verkkokytkimen (1) avulla. Vihreä valodiodi (2) palaa. Tämä valodiodi toimii optisena kontrollivalona. Jos valo palaa jatkuvasti, järjestelmän kuumennus on käynnissä. Vilkkuminen tarkoittaa sitä, että käyttölämpötila on saavutettu.

Huolto

Kuumentimen / anturin ja juottokärjen siirtymäkohdassa ei saa olla likaa, vieraita kappaleita tai vaurioita, jotka rajoittavat niiden toimintaa, koska tämä vaikuttaa myös lämpötilan säädön tarkkuuteen.

4. Potentiaalintasaus

3,5 mm:n pistukan (4) erilaisten kytkentämahdollisuuksien ansiosta on olemassa 4 eri vaihtoehtoa:

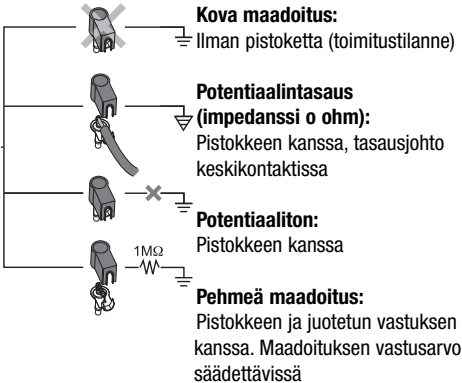

5. Työskentelyohjeita

Ensimmäisen kuumennuksen yhteydessä kosteale selektiivinen tinattava juottokärki juotinaineella. Tällöin varastoinnin aiheuttamat oksidikerrokset ja epäpuhtaudet poistuvat juottokärjestä. Tarkista aina taukoja pitäessäsi ja ennen kuin asetat kolvin syrjään, että juottokärki on kunnolla tinattu. Älä käytä liian aggressiivisia juoksuotteita.

Huomio:

Tarkista aina, että juottokärki on kunnolla kiinni.

Juotinlaitteet on säädetty keskikokoista juottokärkeä varten. Poikkeuksia voi aiheutua kärjenvaihdon yhteydessä tai käytettäessä eri muotoisia kärkiä.

6. Lisätarvikkeet

T005 29 180 99	Kolvisarja WP 80
T005 29 161 99	Kolvisarja WSP 80
T005 33 131 99	Kolvisarja MPR 80
T005 29 187 99	Kolvisarja LR 21 antistaattinen
T005 29 188 99	Kolvisarja LR 82
T005 33 133 99	Juotteenpoistosarja WTA 50
T005 27 028 99	Esikuumennuslevy WHP 80
T005 29 179 99	Kolvisarja WMP

WS 81

T005 25 032 99	Terminen eristeenpoistolaite WST 82KIT1
T005 25 031 99	Terminen eristeenpoistolaite WST 82KIT2

7. Toimituksen laajuus

WS 81

Ohjuslaite
Kolvi WSP 80
Verkkajohto
Jakkiliitin
Käyttöohje
Turvallisuusohjeet

WS 51

Ohjuslaite
Kolvi LR 21
Verkkajohto
Käyttöohje
Kolviteline
Jakkiliitin
Käyttöohje
Turvallisuusohjeet

PU 81

Ohjuslaite
Verkkajohto
Jakkiliitin
Käyttöohje
Turvallisuusohjeet

Kuva kytkentäkaavio ks. sivu 48

Kuva räjähdyspiirros ks. sivu 49 + 50

Oikeus teknisiin muutoksiin pidätetään!

Viimeisimmät käyttöohjeet saat osoitteesta

www.weller-tools.com.

Σας ευχαριστούμε για την εμπιστοσύνη που μας δείξατε, αγοράζοντας το σταθμός συγκολλήσεων WS 51 και WS 81 της Weller. Κατά την κατασκευή τηρήθηκαν αυστηρές απαιτήσεις ποιότητας, ώστε να εξασφαλίζεται η άψογη λειτουργία της συσκευής.



1. Προσοχή!

Πριν τη θέση σε λειτουργία της συσκευής διαβάστε παρακαλώ προσεκτικά αυτές τις οδηγίες λειτουργίας και τις συνημμένες υποδείξεις ασφαλείας. Σε περίπτωση μη τήρησης των κανονισμών ασφαλείας υπάρχει κίνδυνος για τη ζωή και την αρτιμελεία σας.

Για κάθε άλλη χρήση, που αποκλίνει από τις οδηγίες λειτουργίας, καθώς και σε περίπτωση αυθαίρετης μετατροπής, δεν αναλαμβάνεται από την πλευρά του κατασκευαστή καμία ευθύνη.

Το σταθμός συγκολλήσεων WS 51 και WS 81 της Weller ανταποκρίνεται στη δήλωση πιστότητας EK σύμφωνα με τις βασικές απαιτήσεις ασφαλείας των οδηγιών 2004/108/EK, 2006/95/EK και 2011/65/EK (RoHS).

2. Περιγραφή

2.1 Ρυθμιστικό όργανο

Ο σταθμός συγκολλήσεων WS 51 και WS 81 ανήκουν σε μία ομάδα συσκευών, η οποία υπέστη τεχνική εξέλιξη για τη βιομηχανική τεχνική κατασκευών καθώς επίσης και για τον τομέα των επιδιορθώσεων και των εργαστηριακών εργασιών. Το αναλογικό ρυθμιστικό ηλεκτρονικό σύστημα προσφέρει την εγγύηση για μία ιδανική ρυθμιστική συμπεριφορά επί διαφόρων εργαλείων συγκόλλησης. Τα θερμοκρατικά στοιχεία των 24 V, τα οποία διαθέτουν μία ιδιαίτερα μεγάλη απόδοση, καταστούν δυνατή μία εξαιρετική δυναμική συμπεριφορά, η οποία επιτυγχάνει με τον τρόπο αυτό τη γενική εφαρμογή του κάθε αφορούμενου εργαλείου συγκόλλησης.

Οι διάφορες δυνατότητες εξίσωσης του δυναμικού ως προς την αιχμή συγκόλλησης, οι διακόπτες μηδενικής τάσης καθώς επίσης και η αντιστατική κατασκευή του ρυθμιστικού οργάνου και του εμβόλου συμπληρώνουν την υψηλή ποιοτική στάθμη της συσκευής. Η εκάστοτε απαιτούμενη θερμοκρασία δύναται να ρυθμιστεί ακριβώς στον τομέα μεταξύ 150°C και 450°C βαθμών Κελσίου μέσω ενός περιστροφικού ποτενσιόμετρου.

Η επίτευξη της προεπιλεγμένης θερμοκρασίας σηματοδοτείται με ανάλαμψη μίας κόκκινης λυχνίας LED στην ένδειξη της συσκευής. Η ενδεικτική αυτή λυχνία αποσκοπεί στον οπτικό ρυθμιστικό έλεγχο. Μία αδιάκοπη λάμψη της προαναφερόμενης λυχνίας σημαίνει, ότι το σύστημα βρίσκεται στη φάση της θέρμανσης.

Ενας αποκλεισμός της ρυθμιζόμενης προς τήρηση θερμο-

κρασίας είναι δυνατός μέσω ενός διακόπτη κλειδιού (4), ο οποίος βρίσκεται ενσωματωμένος στην εμπρόσθια πλάκα. Επί κλεισμένης συσκευής δεν μπορεί με τον τρόπο αυτό να προκύψει πλέον μετατροπή της ρύθμισης της θερμοκρασίας. (μόνο για τον τύπο WS 81)

2.2 Εμβολο συγκολλήσεων

WP 80: Το έμβολο συγκολλήσεων τύπου WP 80/WSP 80

WSP 80 χαρακτηρίζεται από την υπερταχεία και ακριβή επίτευξη της αναγκαίας θερμοκρασίας συγκόλλησης. Με τη λεπτή του κατασκευαστική μορφή καθώς επίσης και με μία θερμοκρασιακή ισχύ 80 W ενδεικνύεται το έμβολο αυτό για γενικές εφαρμογές, όπου απαιτούνται λεπτές εργασίες συγκόλλησης, μέχρι και για εργασίες συγκόλλησης, οι οποίες απαιτούν μεγάλη θερμοκρασιακή ενέργεια. Μετά την αντικατάσταση της αιχμής συγκόλλησης είναι δυνατή η άμεση συνέχιση της εργασίας, επειδή η λειτουργική θερμοκρασία επιτυγχάνεται πάλι μέσα σε συντομώτατο χρονικό διάστημα (το έμβολο αυτό δεν μπορεί να συνδεθεί στη συσκευή τύπου WS 51).

LR 21: Ο τύπος αυτός αποτελεί το έμβολο μας συγκολλήσεων "Standard". Με μία ισχύ 50 W και με ένα πολύ πλατύ φάσμα αιχμών συγκόλλησης (κατασκευαστική σειρά ET) αποτελεί το έμβολο αυτό συγκολλήσεων ένα όργανο με δυνατότητα γενικών εφαρμογών στον τομέα των ηλεκτρονικών κατασκευών.

MLR 21: Το μικροσκοπικό αυτό έμβολο συγκολλήσεων με ισχύ 25 W και με λεπτό κατασκευαστικό σχήμα ενδεικνύεται ιδιαίτερα για λεπτές εργασίες συγκολλήσεων, που απαιτούν μικρή θερμοκρασιακή ενέργεια.

MPR 80: Το έμβολο συγκολλήσεων τύπου Weller Peritronic MPR 80 είναι ένα όργανο με ρυθμιζόμενη γωνία εργασίας 40° μοιρών. Με τον τρόπο αυτό καταστάται δυνατή μία ελεύθερη διαμόρφωση της διαδικασίας συγκόλλησης, όσον αφορά την εργονομία του εμβόλου αυτού. Το έμβολο αυτό με ισχύ 80 W και με το λεπτό του κατασκευαστικό σχήμα ενδεικνύεται για λεπτές εργασίες συγκολλήσεων. (το έμβολο αυτό δε διαθέτει δυνατότητα εφαρμογής στη συσκευή τύπου WS 51)

WTA 50: Η πένσα αποσυγκόλλησης WTA 50 κατασκευάστηκε ειδικά για την αποσυγκόλληση εξαρτημάτων τύπου SMD. Δύο θερμοκρασιακά στοιχεία (2 x 25 W) με ενσωματωμένο αισθητήρα θερμοκρασίας φροντίζουν για την επίτευξη της ίδιας θερμοκρασίας και στα δύο σκέλη του οργάνου αυτού.

LR 82: Εμβολο συγκολλήσεων ισχύος 80 W με υψηλή αποδοτική ικανότητα για εργασίες συγκολλήσεων, όπου απαιτούνται μεγάλες θερμοκρασιακές ενέργειες.

Το στερέωμα της αιχμής συγκόλλησης προκύπτει μέσω μιας σύνδεσης τύπου μπαγιονέτας, η οποία καταστάσά δυνατή την αντικατάσταση της αιχμής με απόλυτη τήρηση της ρυθμιστικής της θέσης (το έμβολο αυτό δε διαθέτει δυνατότητα εφαρμογής στη συσκευή τύπου WS 51).

Λεπτομέρειες, όσον αφορά τη δυνατότητα σύνδεσης και άλλων εργαλείων, ενδεικνύονται στον πίνακα συμπληρωματικών εξαρτημάτων.

Τεχνικά στοιχεία

Διαστάσεις σε χιλιοστά:	166 x 115 x 101 (μήκος x πλάτος x ύψος)
Τάση ηλεκτρικού δικτύου (6):	230 V/50 Hz (κατασκευαστικός τύπος με δυνατότητα μεταρρύθμισης σε 120 V/60 Hz)
Κατανάλωση ηλεκτρικού ρεύματος:	95 W (κατασκευαστικός τύπος με δυνατότητα μετ αρρύθμισης T800mA)
Προστατευτική κατηγορία:	1 (ρυθμιστικό όργανο) και 3 (έμβολο συγκολλήσεων)
Ασφάλεια (7):	T500 mA (5 x 20 εντός του στοιχείου ύνδεσης στο ηλεκτρικό ρεύμα)
Ρύθμιση της θερμοκρασίας:	150°C - 450°C βαθμοί Κελσίου
Ακρίβεια:	± 9°C βαθμοί Κελσίου
Εξίσωση δυναμικού (4):	μέσω υποδοχής τύπου ρυθμιστικής φωτιστικής γλωττίδας μεγέθους 3,5 mm (βασική κατάσταση με σκληρή γείωση)

3. Αρχική θέση σε λειτουργία

Προβείτε σε συναρμολόγηση του εξαρτήματος εναπόθεσης του εμβόλου συγκολλήσεων (βλέπε ενδεικτικό σχέδιο). Τοποθετήστε το εργαλείο συγκολλήσεων επάνω στο εξάρτημα ασφαλιστικής εναπόθεσης. Προβείτε σε εισαγωγή του βύσματος του εμβόλου συγκολλήσεων εντός της συνδετικής υποδοχής (6) του ρυθμιστικού οργάνου και σταθεροποιήστε το προαναφερόμενο βήμα στη θέση αυτή μέσω μικρής δεξιόστροφης περιστροφής. Ελέγξτε, αν η τάση του ηλεκτρικού σας δικτύου ανταποκρίνεται στην αντίστοιχη ένδειξη επί της πινακίδας της συσκευής και αν ο ηλεκτρικός διακόπτης (1) είναι κλεισμένος. Κατά την εφαρμογή συσκευών με δυνατότητα επιλογής της ηλεκτρικής τάσης ρυθμίστε την αναγκαία τάση επί του διακόπτη εναλλαγής (9) (η ηλεκτρική τάση έχει ρυθμιστεί εκ των προτέρων στο εργοστάσιο κατασκευής σε 240 V). Προβείτε ακολούθως σε σύνδεση του ρυθμιστικού οργάνου στο ηλεκτρικό δίκτυο. Προβείτε σε ρύθμιση της απαιτούμενης θερμοκρασίας επί του περιστροφικού ποτενοσιόμετρου (3). Ανοίξτε τον ηλεκτρικό διακόπτη (1).

Ακολούθως ανάβει η πράσινη φωτεινή δίοδος (2). Αυτή η φωτεινή δίοδος έχει ως σκοπό τον οπτικό ρυθμιστικό έλεγχο. Αδιάκοπη λάμψη σημαίνει, ότι το σύστημα βρίσκεται στη φάση της θέρμανσης. Η ανάλαμψη του σημείου αυτού σηματοδοτεί την επίτευξη της λειτουργικής θερμότητας.

Ρύθμιση της θερμοκρασίας

Η ψηφιακή ένδειξη (2) ενδεικνύει κατά κανόνα την πραγματικά υφιστάμενη τιμή της θερμοκρασίας. Μέσω χειρισμού του πλήκτρου ψUp" ή ψDown" (3) (4) μεταρρυθμίζεται η ψηφιακή ένδειξη (2) στην εκάστοτε ρυθμισμένη, προς τήρηση τιμή. Η ρυθμισμένη, προς τήρηση τιμή δύναται να μετατραπεί ακολούθως μέσω διαδοχικών συντόμων πατημάτων ή μέσω συνεχούς πατήματος του πλήκτρου ψUp" ή ψDown" (3) (4) στην εκάστοτε απαιτούμενη διεύθυνση. Όταν πατηθεί συνέχεια το αφορούμενο πλήκτρο, προκύπτει μετατροπή της προς τήρηση τιμής με μεγάλη ταχύτητα. Μετά από χρονικό διάστημα 2 περίπου δευτερολέπτων μετά τον τερματισμό του πατήματος του προαναφερόμενου πλήκτρου μεταρρυθμίζεται πάλι αυτόματα η ψηφιακή ένδειξη (2) στην πραγματικά υφιστάμενη τιμή.

Συντήρηση

Το σημείο μεταβίβασης μεταξύ του θερμαντικού σώματος/του αισθητήρα και της αιχμής συγκολλήσεων δεν επιτρέπεται να υποστεί δυσμενή επίδραση λόγω ακαθαρσίας, ξένων σωματιδίων ή λόγω βλάβης, επειδή τότε προκύπτουν δυσμενείς επιδράσεις επί της ακρίβειας της ρύθμισης της θερμοκρασίας.

4. Εξίσωση δυναμικού

Μέσω διαφορετικής συνδεσμολόγησης της ρυθμιστικής συνδετικής υποδοχής (5) μεγέθους 3,5 mm μπορεί να επιτευχθούν 4 παραλλαγές:

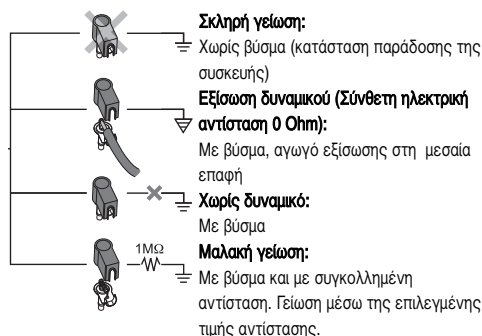

5. Οδηγίες εργασίας

Κατά την πρώτη θέρμανση της συσκευής πρέπει να επιστρωθεί η συγκεντρωτική αιχμή συγκόλλησης, η οποία διαθέτει δυνατότητα επίστρωσης κασιτέρου, με υλικό συγκόλλησης. Με τον τρόπο αυτό προκύπτει απομάκρυνση οξειδωτικών στρωμάτων και ακαθαρσιών από την αιχμή συγκόλλησης, που

οφείλονται στην αποθήκευση της αφορούμενης αιχμής. Κατά τη διάρκεια των διαλειμάτων της εργασίας συγκόλλησης και πριν από την εναπόθεση του εμβόλου συγκόλλησης στο εξάρτημα εναπόθεσης πρέπει να δίνεται πάντοτε προσοχή, ώστε η αιχμή συγκόλλησης να είναι καλά επιστρωμένη με κασσίτερο. Μη χρησιμοποιείτε δραστικά μέσα ροής.

Προσοχή! Προσέχετε πάντοτε στην κανονική εφαρμογή της αιχμής συγκόλλησης.

Οι συσκευές συγκόλλησης έχουν υποστεί ρύθμιση για αιχμή συγκόλλησης μεσαίου μεγέθους. Μπορεί να προκύψουν αποκλίσεις λόγω μίας αντικατάστασης της αιχμής συγκόλλησης ή λόγω χρησιμοποίησης άλλων μορφών αιχμών.

Εξωτερικές συσκευές εισαγωγής ρυθμιστικών στοιχείων WCB 1 και WCB 2 (δυνατότητα εφαρμογής)

Κατά τη χρησιμοποίηση μίας εξωτερικής συσκευής εισαγωγής ρυθμιστικών στοιχείων προκρίπτονται οι ακόλουθοι λειτουργικοί τρόποι προς εφαρμογή.

6. Συμπληρωματικά εξαρτήματα

T005 29 180 99 Σετ εμβόλων συγκόλλησης WP 80
 T005 29 161 99 Σετ εμβόλων συγκόλλησης WSP 80
 T005 33 131 99 Σετ εμβόλων συγκόλλησης MPR 80
 T005 29 187 99 Σετ εμβόλων συγκόλλησης LR 21
 αντιστατικά
 T005 29 188 99 Σετ εμβόλων συγκόλλησης LR 82
 T005 33 133 99 Σετ αποσυγκολήσεων WTA 50
 T005 27 028 99 Πλάκα προθέρμανσης WHP 80
 T005 33 155 99 Σετ εμβόλων συγκόλλησης WMP

WS 81:

T005 25 032 99 Θερμικό όργανο απομόνωσης WST 82KIT1
 T005 25 031 99 Θερμικό όργανο απομόνωσης WST 82KIT2

7. Μέγεθος της παράδοσης

WS 81

Ρυθμιστικό όργανο
 Εμβολο συγκολλήσεων WSP 80
 Ηλεκτρικό καλώδιο
 Εξάρτημα εναπόθεσης του
 εμβόλου συγκόλλησης
 Οδηγίες λειτουργίας
 Υποδείξεις ασφαλείας

WS 51

Ρυθμιστικό όργανο
 Εμβολο συγκολλήσεων LR 21
 Ηλεκτρικό καλώδιο
 Εξάρτημα εναπόθεσης του
 εμβόλου συγκόλλησης
 Συνδετικό βύσμα
 Οδηγίες λειτουργίας
 Υποδείξεις ασφαλείας

PU 81

Ρυθμιστικό όργανο
 Ηλεκτρικό καλώδιο
 Εξάρτημα εναπόθεσης του
 Συνδετικό βύσμα
 Οδηγίες λειτουργίας
 Υποδείξεις ασφαλείας

Βρέπε απεικόνιση του σχεδίου της ηλεκτρικής συνδεσμολόγησης στη σελίδα 48

Βρέπε απεικόνιση του ενδεικτικού σχεδίου στη σελίδα 48 + 50

Με επιφύλαξη του δικαιώματος τεχνικών αλλαγών!

Τις ενημερωμένες οδηγίες λειτουργίας θα τις βρείτε κάτω από www.weller-tools.com.

Weller WS 51 ve WS 81 satın almakla bize göstermiş olduğunuz güvenden dolayı size çok teşekkür ederiz. Üretim sırasında, cihazın kusursuz bir şekilde çalışmasını sağlayan en zorlu kalite talepleri göz önünde bulundurulmuştur.



1. Dikkat!

Cihazı devreye almadan önce bu kullanım kılavuzunu ve ekte bulunan güvenlik uyarılarını dikkatli bir şekilde okuyunuz. Güvenlik yönetmeliklerine dikkat edilmemesi durumunda yaşam ve vücut için tehlike oluşur.

Kullanım kılavuzunda anlatılandan farklı kullanılması durumunda ve ayrıca kendi istekleriniz doğrultusunda değişim yapılması halinde üretici tarafından hiç bir sorumluluk üstlenilmez.

Weller WS 51 ve WS 81, 2004/108/AT, 2006/95/AT ve 2011/65/AT kurallarının temel güvenlik taleplerine göre, AB uygunluk yönetmeliğine uymaktadır.

2. Tasvir

2.1 Kumanda cihazı

WS 51 ve WS 81 lehim istasyonları, endüstriyel üretim teknolojisi ve tamirat faaliyetleriyle laboratuvar çalışmaları için geliştirilmiş cihazlardır. Analog ayar elektronik donanımı, değişik lehim aletlerinde ayarların optimal şekilde işlenmesini sağlamaktadır. Yüksek performanslı 24 V ısıtma elemanları sayesinde mükemmel bir işlev dinamiklerine sahip olan bu cihazlar, her türlü işte kullanılabilir. Lehim kalemi uçları için potansiyel denkleme çeşitleri, sıfır voltaj şalteri ve anti-statik model kumanda cihazı ve lehim kalemleri, yüksek kalite standardını tamamlıyor.

150°C - 450°C arasında istenilen ısı, bir döner potansiyometre vasıtasıyla kademesiz olarak ayarlanabilmektedir. Seçilen ısıya ulaşıldığında, ayarların optik kontrolü için öngörülen yeşil renkli LED yanıp sönerek sinyal verir. Eğer devamlı yanarsa, sistem henüz ısıtıyor anlamına gelir.

2.2. Lehim kalemleri

WP 80: WP 80 / WSP 80 lehim kalemi, yıldırım hızıyla lehimleme ısısına ulaşıyor ve istenilen sıvı sağlıyor. İnce konstrüksiyonu ve 80 W gücündeki ısıtma performansıyla bu lehim kalemi, en ince ve küçük lehimleme işlemlerinden, ısı gereksinimi en yüksek lehimleme işlerine kadar her yerde kullanılabilir. Çalışma ısısına çabuk ulaştığı için örn. uç değiştirdikten sonra çalışmaya hemen devam etmek mümkün. Bizim „standard“ lehim kalemimiz. 50 W gücü ve zengin lehim ucu çeşitleri (ET seri si) sayesinde bu lehim kalemi, elektronik sahasında her yerde kullanılabilir.

MPR 80: Weller Peritronic MPR 80 lehim kalemi 40°lik bir çalışma açısı sağlıyor. Bu da lehimleme çalışmasının ergonomik açıdan kişisel olarak planlanmasını kolaylık sağlıyor. 80 W gücü ve ince konstrüksiyonu ile ince ve küçük lehimleme işleri için uygundur.

WTA 50: WTA 50 lehim silme cımbızı özellikle SMD konstrüksiyon öğelerinde lehim silmek için tasarlanmıştır. Isı sensorları olan iki ısıtma elemanı (2 x 25 W) her iki uca da ısının aynı olmasını sağlıyor.

LR 82: Yüksek performans için 80 W gücündeki bu lehim kalemi, çok ısı gerektiren işler için birebir. Lehim kaleminin ucu, ucun doğru pozisyonda değiştirilmesini mümkün kılan bir süngü kilitte tespit ediliyor.

Bağlayabileceğiniz diğer aletler için aksam listesine bakınız.

Teknik veriler

Ölçüleri mm olarak:	166 x 115 x 101 (U x G x Y)
Elektrik voltajı (6):	230 V / 50 Hz (120 V / 60 Hz salterli model)
Performans:	95 W
Emniyet sınıfı:	1 (kumanda cihazı) ve 3 (lehim kalemleri)
Sigorta (7):	T500 mA (şalterli model) T800 mA
Isı ayarı:	150°C - 450°C
Tolerans:	± 9°C
Potansiyel denkleme (4):	Bir 3,5 mm jak girişi üzerinden (Ana durumda sert topraklanmıştır)

3. Kullanıma alış

Lehim kaleminin yatağını monte ediniz (bkz. çizim). Lehim kalemini emniyet yatağına yerleştiriniz. Lehim kaleminin fişini kumanda cihazındaki girişine (5) takınız ve hafifçe sağa çevirerek tespit ediniz. Bulduğunuz şehirdeki elektrik voltajının, cihazın tip plakasındaki veriyeye uyup uymadığını kontrol ediniz ve elektrik şalterinin (1) kapalı olmasına dikkat ediniz. Voltaj seçim şalteri olan modellerde, voltaj seçim şalteriyle (8) bulduğunuz şehrin voltajını seçiniz (fabrika ayarı 240 V). Kumanda cihazını elektrik bağlantısını yapınız. İstenilen ısıyı döner potansiyometreyle (3) ayarlayınız. Cihazın elektrik şalterini (1) açınız. Yeşil LED (2) yanacaktır. Bu LED ayarların optik kontrolü içindir. Eğer devamlı yanarsa, sistem henüz ısıtıyor demektir. Yanıp sönüyorsa, çalışma ısısına ulaştığı anlamına gelir.

Bakım

Isıtıcı / sensor ile lehim kalemi ucu arasındaki kısımda pislik, yabancı madde veya hasar olmamasına dikkat ediniz,

aksi takdirde ısının tam olarak ayarlanması mümkün olmayabilir.

4. Potansiyel denkleme

3,5 mm jak fişinde (4) toplam 4 bağlama şekli mümkündür:

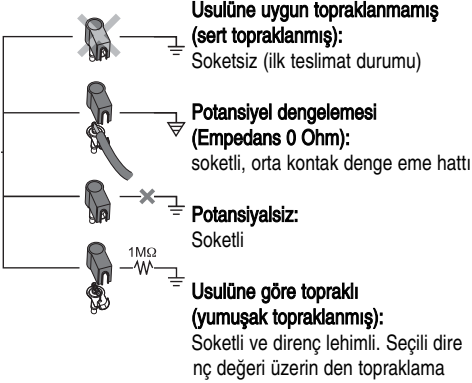

5. Kullanımla ilgili notlar

İlk ısıtma sırasında, seçtiğiniz kalaylanabilir cins lehim kalemi ucuna ince bir lehim tabakası sürünüz. Bu yolla lehim ucunda o ana kadar oluşmuş oksit tabakası ve kiri almış olursunuz. Çalışmaya ara verdiğiniz zaman ve lehim kalemini işten sonra bir kenara koymadan önce, ucun bu şekilde kalaylı olmasına dikkat ediniz. Çok agresif yağ ve sıvılar kullanmayınız.

Dikkat:

Lehim kalemi ucunun yerine daima doğru oturmasına dikkat ediniz.

Lehim kalemleri orta boy lehim uçlarına göre ayarlanmıştır. Uç değiştirilmesi nedeniyle veya başka uç şekilleri kullanıldığında farklılıklar olabilir.

6. Aksam

T005 29 180 99	Lehim kalemi takımı WP 80
T005 29 161 99	Lehim kalemi takımı WSP 80
T005 33 131 99	Lehim kalemi takımı MPR 80
T005 29 187 99	Lehim kalemi takımı LR 21 antistatik
T005 28 188 99	Lehim kalemi takımı LR 82
T005 33 133 99	Lehim silme seti WTA 50
T005 27 028 99	Ön ısıtma tabağı WHP 80
T005 29 179 99	Lehim kalemi takımı WMP

WS 81:

T005 25 032 99	Termik izolasyon cihazı WST 82KIT1
T005 25 031 99	Termik izolasyon cihazı WST 82KIT2

7. Satış kapsamı

WS 81

Kumanda cihazı
Lehim kalemleri WSP 80
Elektrik kablosu
Lehim kalemi yatağı
Jak fiş
Kullanım açıklamaları
Güvenlik uyarıları

WS 51

Kumanda cihazı
Lehim kalemleri LR 21
Elektrik kablosu
Lehim kalemi yatağı
Jak fiş
Kullanım açıklamaları
Güvenlik uyarıları

PU 81

Kumanda cihazı
Elektrik kablosu
Jak fiş
Kullanım açıklamaları
Güvenlik uyarıları

Resim Bağlantı şeması bkz. 48

Resim Sökülü hal çizimi bkz. Sayfa 49 + 50

Teknik değişiklik hakkı saklıdır!

Güncellenmiş kullanım kılavuzlarını www.weller-tools.com sayfasında bulabilirsiniz.

Děkujeme Vám za důvěru, kterou jste nám projevili zakoupením pájecí stanice Weller WS 51 / 81. Při výrobě bylo dbáno na nejpřísnější požadavky na kvalitu, které zaručují spolehlivou funkci přístroje.



1. Pozor!

Před uvedením přístroje do provozu si prosím pozorně přečtěte Návod k použití a přiložené Bezpečnostní pokyny. Při nedodržení bezpečnostních předpisů hrozí nebezpečí i smrtelného úrazu.

Výrobce nepřebírá žádnou odpovědnost za použití v rozporu s Návodem k použití a dále v případě svévolné úpravy.

Pájecí stanice Weller WS 51 / 81 odpovídají podle Prohlášení o shodě ES základním bezpečnostním požadavkům směrnic 2004/108/ES, 2006/95/ES a 2011/65/EU.

2. Popis

2.1 Řídicí jednotka

Pájecí stanice WS 51 a WS 81 patří do řady přístrojů, která byla vyvinuta pro použití v průmyslové výrobě, při opravách a v laboratoři. Analogový regulátor teploty zajišťuje optimální regulační chování při použití různých páječků. Velmi výkonné topné články 24 V umožňují výborné dynamické chování, které umožňují univerzální použití páječky. Různé možnosti vyrovnání potenciálů vůči pájecímu hrotu, spínač nulového napětí a antistatické provedení řídicí jednotky a páječky doplňují vysoký standard kvality. Požadovanou teplotu je možné nastavit otočným potenciometrem plynule v rozsahu 150 °C - 450 °C. Dosažení zvolené teploty je signalizováno blikáním zelené LED, což umožňuje optickou kontrolu regulace. Trvalý svit znamená, že se systém zahřívá.

2.2. Pájecí pero

WP 80: Pájecí pero WP 80 / WSP 80 se vyznačuje svým bleskovým a přesným dosažením pracovní teploty. Se svým štíhlým tvarem a topným výkonem 80 W umožňuje univerzální použití od jemných pájecích prací až po pájení s vysokou potřebou tepla. Po výměně pájecího hrotu je možné ihned pokračovat v práci, protože pracovní teplota je dosažena v nejkratší době.

LR 21: Naše standardní pájecí pero. S výkonem 50 W a širokým spektrem pájecích hrotů (série ET) je toto pájecí

pero univerzálně použitelné v elektronice.

- MPR 80: Weller Peritronic MPR 80 je pájecí pero s pracovním úhlem nastavitelným v rozmezí 40°. To umožňuje individuální nastavení ergonomie pájení. S výkonem 80 W a štíhlým tvarem se hodí pro jemné pájecí práce.
- WTA 50: Pinzeta pro vyletování WTA 50 byla koncipována speciálně k vyletování součástek SMD. Dva topné články (2 x 25 W) vybavené vlastními snímači teploty zajišťují stejné teploty na obou čelistech.
- LR 82: Výkonné pájecí pero 80 W pro pájecí práce s vysokou potřebou tepla. Pájecí hrot se upevňuje bajonetovým uzávěrem, který umožňuje zachovat při výměně hrotu jeho přesnou pozici.

Další připojitelné nástroje viz seznam příslušenství.

Technické údaje

Rozměry v mm:	166 x 115 x 101 (D x Š x V)
Síťové napětí (6):	230 V / 50 Hz (120 V / 60 Hz přepínatelná verze)
Příkon:	95 W
Třída ochrany:	1 (řídicí jednotka) a 3 (pájecí pero)
Pojistka (7):	T500 mA (přepínatelná verze T800 mA)
Regulace teploty:	150°C - 450°C
Přesnost:	± 9°C
Vyrovnání potenciálu (4):	Pomocí zdířky s pomocným kontaktem 3,5 mm (v základním stavu tvrdě uzemněno)

3. Uvedení do provozu

Smontujte stojánek páječky (viz rozkladový výkres). Páječku odložte do bezpečnostního stojáčku. Zástrčku páječky zasuněte do přípojovací zásuvky (5) řídicí jednotky a krátkým otočením doprava aretujte. Zkontrolujte, zda síťové napětí souhlasí s údajem na typovém štítku, a zda je síťový vypínač (1) ve vypnutém stavu. U přepínatelné verze nastavte přepínačem (8) variantu síťového napětí (z výroby je přepínač v poloze 240V). Připojte řídicí jednotku k síti. Otočným potenciometrem nastavte požadovanou teplotu (3). Zapněte přístroj síťovým vypínačem (1). Zelená svítivá dioda (2) svítí. Tato svítivá dioda slouží pro optickou kontrolu regulace. Trvalý svit znamená, že se systém zahřívá.

Blikáním se signalizuje dosažení pracovní teploty.

Údržba

Přechod mezi topným tělesem/snímačem a pájecím hrotem nesmí být zhoršen nečistotami, cizími tělesy nebo poškozením, protože by to ovlivnilo regulaci teploty.

4. Vyrovnání potenciálů

Různým zapojením zdířky s pomocným kontaktem 3,5 mm (4) lze realizovat čtyři variace:

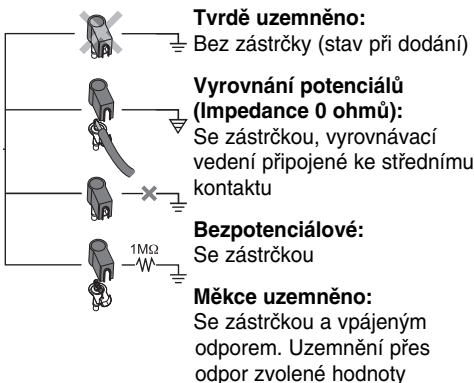

5. Pracovní pokyny

Při prvním zahřátí naneste na selektivně pocínovatelné pájecí hroty pájku. Ta odstraní z pájecího hrotu vrstvy oxidů vzniklé při skladování a nečistoty. Při přestávkách v pájení a před odložením páječky dbejte na to, aby byl pájecí hrot dobře pocínován. Nepoužívejte příliš agresivní tavidla.

Pozor:

Dbejte na správné nasazení pájecího hrotu.

Páječky byly seřizeny pro střední pájecí hrot. Při výměně hrotu nebo použití hrotu jiného tvaru se mohou vyskytnout odchylky.

6. Příslušenství

T005 29 180 99 Sada páječky WP 80
T005 29 161 99 Sada páječky WSP 80
T005 33 131 99 Sada páječky MPR 80
T005 29 187 99 Sada páječky LR 21, antistatická
T005 29 188 99 Sada páječky LR 82
T005 33 133 99 Sada páječky s odsáváním WTA 50
T005 27 028 99 Předehřívací deska WHP 80
T005 29 179 99 Sada páječky WMP

WS 81:

T005 25 032 99 Přístroj pro tepelné izolování WST 82KIT1
T005 25 031 99 Přístroj pro tepelné izolování WST 82KIT2

7. Rozsah dodávky

WS 81

Řídicí jednotka
Pájecí pero WSP 80
Síťový kabel
Stojánek páječky
Zástrčka se svírkou
Provozní návod
Bezpečnostní pokyny

WS 51

Řídicí jednotka
Pájecí pero LR 21
Síťový kabel
Stojánek páječky
Zástrčka se svírkou
Provozní návod
Bezpečnostní pokyny

PU 81

Řídicí jednotka
Síťový kabel
Zástrčka se svírkou
Provozní návod
Bezpečnostní pokyny

Obrázek se schématem viz 48

Obrázek s rozkladovým výkresem viz strana 49 + 50

Technické změny vyhrazeny!

Aktualizovaný provozní návod najdete na adrese www.weller-tools.com.

Dzi kujemy za zaufanie okazane nam przy zakupie stacji lutowniczych Weller WS 51 / 81. Za podstaw produkcji przyj liśmy surowe wymogi jakościowe, które zapewniają nienaganne działanie tych urządzeń.

1. Uwaga!

Przed uruchomieniem urządzenia należy przeczytać uważnie niniejszą instrukcję obsługi oraz wskazówki bezpieczeństwa. Nieprzestrzeganie przepisów bezpieczeństwa stanowi niebezpieczeństwo utraty zdrowia lub życia.

Za inne, niezgodne z niniejszą instrukcją obsługi użytkowanie oraz samowolne zmiany w urządzeniu producent nie ponosi odpowiedzialności.

Stacje lutownicze Weller WS 51 / 81 odpowiadają deklaracji zgodności EG zgodnie z podstawowymi wymogami bezpieczeństwa wytycznych 2004/108/EG, 2006/95/EG i 2011/65/EU.

2. Opis

2.1 Sterownik

Stacje lutownicze WS 51 i WS 81 należą do jednej rodziny urządzeń, która została zaprojektowana z myślą o przemysłowej technice produkcyjnej, oraz o pracach naprawczych i laboratoryjnych. Analogowa technika regulacyjna gwarantuje optymalny sposób regulacji różnych lutownic. Bardzo wydajne 24-woltowe elementy grzejne umożliwiają doskonałą dynamik , która pozwala na uniwersalne zastosowanie lutownic. Różne możliwości wyrównania potencjału grotu lutowniczego, wyłącznik przy zaniku napięcia oraz antystatyczne wykonanie sterownika i kolby stanowią uzupełnienie wysokiego standardu jakościowego.

Żądana temperatura może być ustawiana bezstopniowo w zakresie 150°C - 450°C za pomocą obrotowego potencjometru. Osiągnięcie ustawionej temperatury sygnalizowane jest miganiem zielonej diody LED, która służy do optycznej kontroli regulacji. Ciągłe świecenie oznacza, że system znajduje się w fazie nagrzewania.

2.2. Kolba lutownicza

WP 80: Kolba lutownicza WP 80 / WSP 80
WSP 80 wyróżnia się błyskawicznym i precyzyjnym osiągnięciem temperatury lutowania. Dzi ki swojej smukłej konstrukcji oraz mocy grzewczej 80 W możliwe jest uniwersalne zastosowanie począwszy od ekstremalnie precyzyjnych prac a skończywszy na pracach o dużym zapotrzebowaniu ciepła.

Po wymianie grotu możliwa jest bezpośrednia dalsza praca, ponieważ temperatura robocza osiągnięta jest ponownie w bardzo krótkim czasie. Nasza standardowa kolba lutownicza. Dzi ki mocy 50 W oraz bardzo szerokiego wachlarzowi grotów (serii ET) możliwe jest uniwersalne zastosowanie w branży elektroniki.

LR 21:

MPR 80:

WTA 50:

LR 82:

Weller Peritronic MPR 80 jest kolbą lutowniczą o regulowanym kącie roboczym 40°. Dzi ki temu umożliwia ona indywidualne zaplanowanie procesu lutowania pod wzgl dem jego ergonomii. Dzi ki mocy 80 W i smukłej konstrukcji kolba nadaje się do precyzyjnych prac lutowniczych.

Pinceta do odlutowywania WTA 50 została zaprojektowana specjalnie z myślą o odlutowywaniu podzespołów SMD. Dwa elementy grzejne (2 x 25 W) z własnymi czujnikami temperatury dbają o utrzymanie jednakowej temperatury obu ramion.

Wydajna kolba lutownicza o mocy 80 W do prac lutowniczych o dużym zapotrzebowaniu ciepła. Mocowanie grotu odbywa się za pomocą złącza bagnetowego, które umożliwia wymianę grotu z dokładnym zachowaniem poprzedniej pozycji.

Dalsze, możliwe do podłączenia lutownice patrz Lista akcesoriów.

Dane techniczne

Wymiary:	166 x 115 x 101 mm (szer. x wys. x gł.)
Napięcie sieciowe (6):	230 V / 50 Hz (120 V / 60 Hz w wersji z możliwością zmiany napięcia)
Pobór mocy:	95 W
Klasa ochronna:	1 (sterownik) i 3 (kolba lutownicza)
Bezpiecznik (7):	T500 mA (w wersji z możliwością zmiany napięcia T800 mA)
Regulacja temperatury:	150°C - 450°C
Dokładność:	± 9°C
Wyrównanie potencjału (4):	za pomocą gniazda zapadkowego 3,5 mm (standardowo uziemienie bezpośrednie)

3. Uruchomienie

Montaż kolby (patrz rysunek rozkładowy). Lutownicę położyć na podstawie zabezpieczającej. Wtyczkę kolby lutowniczej włożyć do gniazda przyłączeniowego (5) sterownika i zablokować, krótko obracając w lewo. Sprawdzić, czy napięcie sieciowe odpowiada danym na tabliczce znamionowej oraz czy wyłącznik (1) jest wyłączony. W przypadku wersji z możliwością zmiany napięcia, ustawić odpowiednie napięcie za pomocą przełącznika wyboru (8) (nastawa fabryczna na 240V). Podłączyć sterownik do sieci. Ustawić żądaną temperaturę na obrotowym potencjometrze (3). Włączyć urządzenie za pomocą wyłącznika (1). Zielona dioda świetlna (2) pali się. Ta dioda świetlna pełni funkcję optycznej kontroli regulacji. Ciągłe świecenie diody oznacza podgrzewanie systemu. Miganie sygnalizuje osiągnięcie temperatury roboczej.

Konserwacja

Na przesył ciepła pomiędzy elementem grzejącym/czujnikiem a grotem lutowniczym nie mogą mieć wpływu zanieczyszczenia, obce ciała ani uszkodzenia, gdyż skutkuje to niedokładnością regulacji temperatury.

4. Wyrównanie potencjału

Dzięki różnemu obsadzeniu gniazda zapadkowego 3,5 mm (4) można zrealizować 4 różne możliwości:

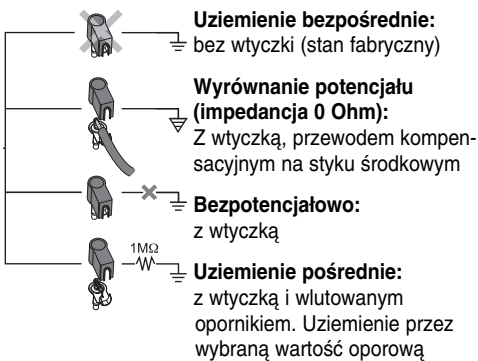

5. Wskazówki dot. pracy

Podczas pierwszego rozgrzewania selektywnie cynowany grot lutowniczy należy pokryć lutem. Usunie on warstwę tlenków, powstałych podczas magazynowania oraz zanieczyszczenia grotu. Podczas przerw w lutowaniu oraz przed odłożeniem kolby lutowniczej należy zawsze pamiętać o tym, aby grot pokryty był lutem. Nie stosować żrących topników.

Uwaga:

zawsze pamiętać o właściwym zamocowaniu grotu lutowniczego.

Urządzenia lutownicze wyregulowane są na wartości odpowiednie dla średnich grotów. Mogą powstawać odchylenia ze względu na wymianę grotu lub użycie grotu o innym kształcie.

6. Akcesoria

- T005 29 180 99 Kolba lutownicza WP 80
- T005 29 161 99 Kolba lutownicza WSP 80
- T005 33 131 99 Kolba lutownicza MPR 80
- T005 29 187 99 Kolba lutownicza LR 21 antystatyczna
- T005 29 188 99 Kolba lutownicza LR 82
- T005 33 133 99 Zestaw do odlutowywania WTA 50
- T005 27 028 99 Płyta do wstępnego podgrzewania WHP 80
- T005 29 179 99 Kolba lutownicza WMP

WS 81:

- T005 25 032 99 Termiczne urządzenie izolacyjne WST 82KIT1
- T005 25 031 99 Termiczne urządzenie izolacyjne WST 82KIT2

7. Zakres wyposażenia

WS 81

- Sterownik
- Kolba lutownicza WSP 80
- Instrukcja obsługi
- Podstawa do kolby lutowniczej
- Wtyczka zapadkowa
- Przewód sieciowy
- Wskazówki bezpieczeństwa

WS 51

- Sterownik
- Kolba lutownicza LR 21
- Instrukcja obsługi
- Podstawa do kolby lutowniczej
- Wtyczka zapadkowa
- Przewód sieciowy
- Wskazówki bezpieczeństwa

PU 81

- Sterownik
- Instrukcja obsługi
- Wtyczka zapadkowa
- Przewód sieciowy
- Wskazówki bezpieczeństwa

Ilustracja Schemat połączeń patrz strona 48

Ilustracja Rysunek rozkładowy patrz strona 49 + 50

Zmiany techniczne zastrzeżone! Zaktualizowane instrukcje obsługi znajdują się pod adresem: www.weller-tools.com.

Köszönjük a Weller WS 51 / 81 forrasztóállomás megvásárlásával irányunkban mutatott bizalmát. A gyártás során a legszigorúbb minőségi követelményeket vettük alapul, ami biztosítja a készülék kifogástalan működését.

1. Figyelem!

A készülék üzembevétele előtt kérjük, figyelmesen olvassa el az üzemeltetési utasítást és a mellékelt biztonsági utasításokat. A biztonsági előírások figyelmen kívül hagyása esetén sérülés- és életveszély fenyeget.

Más, az üzemeltetési utasítástól eltérő használatért, valamint önkényes változtatás esetén, a gyártó nem vállalja a felelősséget.

A WELLER WS 51 / 81 forrasztóállomás a 2004/108/EK, 2006/95/EK és 2011/65/EU irányelvek alapvető biztonsági követelményei alapján megfelel az EK megfelelőségi nyilatkozatnak

2. Leírás

2.1 Vezérlőkészülék

A WS 51 és WS 81 forrasztóállomás egy olyan készüléksalád része, amit ipari termelés, valamint javítás és laborfeladatok céljára fejlesztettek ki. Az analóg szabályozó-elektronika optimális szabályozási tulajdonságokat biztosít a különféle forrasztószerszámok esetében. A különösen nagy teljesítményű 24 V-os fűtőelemek kitűnő dinamikus tulajdonságokat tesznek lehetővé, amik biztosítják a forrasztószerszám univerzális használhatóságát. A forrasztócsúcs különböző potenciál-kiegyenlítési lehetőségei, a nullfeszültség-kapcsoló valamint az antisztatikus kivitelű vezérlőkészülék és a páka a magas minőség kiegészítő jellemzői.

A kívánt hőmérséklet 150°C - 450°C tartományban forgatható potenciométer segítségével fokozatmentesen állítható. A beállított hőmérséklet elérését a szabályozó optikai ellenőrzésére szolgáló zöld LED villogása jelzi. A folyamatosan fény azt jelzi, hogy a rendszer felűt.

2.2. Forrasztópáka

WP 80: A WP 80 / WSP 80 forrasztópáka a WSP 80 forrasztási hőmérséklet villámgyors és pontos elérésével tűnik ki. Karcsú kialakítása és 80 W-os fűtőteljesítménye által univerzálisan alkalmazható a rendkívül finom

forrasztási feladatoktól kezdve egészen a nagy hőigényű munkákig. A forrasztócsúcs cseréje után rögtön folytatni lehet a munkát, mivel rendkívül rövid idő alatt ismét eléri az üzemi hőmérsékletét.

- LR 21: A normál forrasztópáka. 50 W-os teljesítményével és az igen széles forrasztócsúcs-választékkal (ET-sorozat) ez a forrasztópáka univerzálisan alkalmazható az elektronika területén.
- MPR 80: A Weller Peritronic MPR 80 olyan forrasztópáka, melynek munkaszöge állítható 40°-ig. Ezáltal lehetségessé válik a forrasztási folyamat ergonómiajának egyedi kialakítása. 80 W-os teljesítményével és karcsú kialakításával finom forrasztási feladatokhoz alkalmas.
- WTA 50: A WTA 50 kiforrasztócsipeszt speciálisan SMD-alkatrészek kiforrasztására tervezték. Két saját hőmérsékletérzékelővel rendelkező fűtőelem (2 x 25 W) gondoskodik a két szár azonos hőmérsékletéről.
- LR 82: Nagy teljesítményű, 80 W-os forrasztópáka nagy hőigényű forrasztási feladatokhoz. A forrasztócsúcs rögzítése bajonettzárral történik, ami lehetővé teszi a csúcsok pozícióhű cseréjét.

A további csatlakoztatható szerszámokat lásd a tartozéklistában.

Műszaki adatok

- Méretek mm-ben: 166 x 115 x 101 (H x Sz x M)
- Hálózati feszültség (6): 230 V / 50 Hz (120 V / 60 Hz átkapcsolható verzió)
- Teljesítményfelvétel: 95 W
- Szigetelési osztály: 1 (vezérlőkészülék) és 3 (forrasztópáka)
- Biztosíték (7): T500 mA (átkapcsolható verzió T800 mA)
- Hőmérsékletszabályozás: 150°C - 450°C
- Pontosság: ± 9°C
- Potenciálkiegyenlítés (4): 3,5 mm-es kapcsolóki-lincs-hüvelyen át (alappállapotban kemény földelés)

3. Üzembevétel

Szerelje fel a forrasztópáka-tartót (lásd robbantott ábrát). Rakja le a forrasztószerszámot a biztonsági tárolóba. Dugja be a forrasztópáka dugóját a vezérlőkészülék csatlakozóhüvelyébe (5) és rövid jobbraforgatással rögzítse is benne. Ellenőrizze, hogy egyezik-e a hálózati feszültség a típustábla adataival, és hogy a hálózati kapcsoló (1) kikapcsolt állapotban van-e. Az átkapcsolható verzióval állítsa be a feszültséget a választókapcsolón (8) (gyárilag 240 V). Csatlakoztassa a vezérlőkészüléket a hálózatra. Állítsa be a kívánt hőmérsékletet a forgatható potenciométerrel (3). Kapcsolja be a készülék hálózati kapcsolóját (1). A zöld világító dióda (2) világít. Ez a világító dióda optikai szabályozóellenőrzőként szolgál. A folyamatos világítás azt jelzi, hogy a rendszer felfűt. A villogás jelzi az üzemi hőmérséklet elérését.

Karbantartás

A fűtőtest / érzékelő és a forrasztócsúcs közötti átmenetet nem szabad szennyeződésnek, idegen testnek vagy sérülésnek befolyásolnia, mivel ez kihat a hőmérsékletszabályozás pontosságára.

4. Potenciálkiegyenlítés

A 3,5 mm-es kapcsolókilincs-hüvely (4) különböző kapcsolásaival 4 változat valósítható meg:

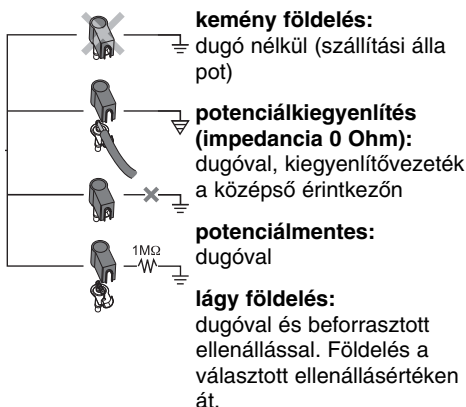

5. Munkautasítások

Az első felfűtéskor a szelektíven cinezhető forrasztócsúcsot nedvesítse meg forrasztanyaggal. Ez eltávolítja a tárolásból eredő oxidréteget és a forrasztócsúcs szennyeződéseit. Forrasztási szünet esetén és a forrasztópáka lerakása előtt

mindig ügyeljen rá, hogy a forrasztócsúcs jól be legyen cinezve. Ne használjon túlságosan agresszív folyasztszert.

Vigyázat: mindig ügyeljen a forrasztócsúcs előírászerű illeszkedésére.

A forrasztókészülékeket közepes forrasztócsúcs-hoz állították be. Lehetségesek a csúcs cseréjéből vagy eltérő csúcsforma használatából eredő eltérések.

6. Tartozékok

T005 29 180 99 WP 80 forrasztópáka-készlet
 T005 29 161 99 WSP 80 forrasztópáka-készlet
 T005 33 131 99 MPR 80 forrasztópáka-készlet
 T005 29 187 99 LR 21 antisztatikus forrasztópáka-készlet
 T005 29 188 99 LR 82 forrasztópáka-készlet
 T005 33 133 99 WTA 50 kiforrasztókészlet
 T005 27 028 99 WHP 80 előmelegítő lap
 T005 29 179 99 WMP forrasztópáka-készlet

WS 81:

T005 25 032 99 WST 82KIT1 termikus csupaszítókészülék
 T005 25 031 99 WST 82KIT2 termikus csupaszítókészülék

7. Szállítási terjedelem

WS 81

vezérlőkészülék
 WSP 80 forrasztópáka
 hálózati kábel
 forrasztópáka-tartó
 dugasz
 használati útmutató, Biztonsági utasítások

WS 51

vezérlőkészülék
 LR 21 forrasztópáka
 hálózati kábel
 forrasztópáka-tartó
 dugasz
 használati útmutató, Biztonsági utasítások

PU 81

vezérlőkészülék
 hálózati kábel
 dugasz
 használati útmutató, Biztonsági utasítások

Kapcsolási rajzot lásd az 48. oldalon

Robbantott ábrát lásd az 49. + 50. oldalon

A műszaki változtatások jogát fenntartjuk!

A frissített üzemeltetési útmutatókat a www.weller-tools.com oldalon találja.

Ďakujeme Vám za dôveru, ktorú ste prejavili kúpou spájkovacích zariadení WS 51 / 81. Pri ich výrobe sa uplatnili najprísnejšie kritériá kvality, ktoré zaručujú bezchybnú funkciu zariadení.

1. Upozornenie!

Pred uvedením zariadenia do prevádzky si prosím pozorne prečítajte tento návod na obsluhu a priložené bezpečnostné pokyny. Pri nedodržaní bezpečnostných pokynov hrozí riziko úrazu alebo ohrozenia života.

Pri použití zariadenia na iné účely ako sú uvedené v návode na jeho obsluhu, ako aj pri svojvoľných zmenách zariadenia, výrobca neposkytuje žiadnu záruku.

Spájkovacie zariadenia Weller WS 51 / 81 zodpovedajú Vyhláseniu o konformite EG v súlade so základnými bezpečnostnými požiadavkami smerníc 2004/108/EG, 2006/95/EG a 2011/65/EU (RoHS).

2. Popis

2.1 Riadiace zariadenie

Spájkovačky WS 51 a WS 81 patria do rodiny zariadení, vyvinutých pre potreby priemyselnej výroby, ako aj na opravy a laboratórne využitie. Analógová regulačná technika zaručuje optimálnu reguláciu pri použití rôznych spájkovacích nástrojov. Mimoriadne výkonné 24-voltové vyhrievacie telesá sa vyznačujú vynikajúcimi dynamickými vlastnosťami, ktoré umožňujú univerzálne využitie spájkovacieho nástroja. Rôzne možnosti vyrovnania potenciálov voči spájkovacieho hrotu, spínač nulového napätia spolu s antistatickým vyhotovením riadiacej jednotky a valca dopĺňajú vysoký štandard kvality.

Požadovanú teplotu možno plynulo nastavovať v rozsahu 150 °C až 450 °C pomocou otočného potenciometra. Dosiahnutie predvolenej teploty signalizuje blikanie zelenej LED-diódy, ktorá slúži na optickú kontrolu regulácie. Trvalo svietiaci LED-dióda signalizuje zahrievanie systému.

1.2. Spájkovací piest

WP 80: Spájkovačka WP 80 / WSP 80 sa vyznačuje bleskurýchlym a presným dosiahnutím teploty spájkovania. Vďaka štíhlemu tvaru a vyhrievaciemu výkonu 80 W je vhodná na univerzálne využitie od extrémne jemného spájkovania až po spájkovanie s vysokými požiadavkami na teplo. Po výmene spájkovacieho hrotu je možné bezprostredne pokračovať v práci, pretože pracovnú teplotu dosiahne za veľmi krátky čas.

- LR 21: Naša spájkovačka Standard. S výkonom 50 W a veľmi širokým spektrom spájkovacích hrotov (ET-séria) možno túto spájkovačku univerzálne využívať v oblasti elektroniky.
- MPR 80: Spájkovačka Weller Peritronic MPR 80 je spájkovačka s nastaviteľným pracovným uhlom 40°. Vďaka tomu je možné individuálne a ergonomické nastavenie spájkovačky podľa povahy spájkovania. S výkonom 80 W a štíhlym tvarom je vhodná na jemné spájkovanie
- WTA 50: Ods pájkovacia pinzeta WTA 50 je koncipovaná špeciálne na ods pájkovanie súčiastok SMD. Dve vyhrievacie telesá (2 x 25 W) s vlastnými snímačmi teploty zabezpečujú rovnaké teploty na oboch ramenách pinzety.
- LR 82: Výkonná 80 W spájkovačka na spájkovanie s vysokými nárokmi na teplo. Upevnenie spájkovacieho hrotu sa uskutočňuje pomocou bajonetového uzáveru, ktorý umožňuje polohovo presnú výmenu spájkovacieho hrotu.

Ďalšie pripojiteľné nástroje - pozri zoznam príslušenstva.

Technické údaje

Rozmery v mm:	166 x 115 x 101 (d x š x v)
Sieťové napätie (6):	230 V / 50 Hz (120 V / 60 Hz prepínateľná verzia)
Príkon:	95 W
Ochranná trieda:	1 (riadiaca jednotka) a 3 (spájkovačka)
Poistky (7):	T500 mA (prepínateľná verzia T800 mA)
Regulácia teploty:	150°C - 450°C
Presnosť:	± 9°C
Vyrovnanie potenciálov (4):	cez 3,5 mm zásuvku s vypínacou páčkou (základný stav: tvrdé uzemnenie)

3. Uvedenie do prevádzky

Namontujte odkladaciu opierku spájkovačky (pozri explozívny náčrt). Spájkovací nástroj položte do bezpečnostnej odkladacej opierky. Zástrčku spájkovačky zasunite do pripájacej zásuvky (5) riadiacej jednotky a krátkym otočením doprava zaaretujte. Skontrolujte, či hodnota sieťového napätia súhlasí s údajom na typovom štítku a či sa sieťový vypínač (1) nachádza vo vypnutom stave. Pri prepínateľnej verzii hodnotu sieťového napájacieho napätia nastavte na voliči (8) (nastavenie z výroby je na 240 V). Riadiacu jednotku pripojte do

siete. Požadovanú teplotu nastavte na otočnom potenciometri (3). Zariadenie pomocou sieťového vypínača (1) zapnite. Zelená LED-dióda (2) svieti. Táto LED-dióda slúži ako optická kontrola regulácie. Ak trvalo svieti, znamená to, že sa systém zahrieva. Blikanie signalizuje dosiahnutie prevádzkovej teploty.

Údržba

Prechod medzi vyhrievacím telesom/snímačom a spájkovacím hrotom nesmie byť ovplyvnený nečistotami, cudzími telesami alebo byť poškodený, pretože to vplyva na presnosť regulácie teploty.

4. Vyrovnanie potenciálu

Rôznym zapojením 3,5 mm zásuvky so spínacou páčkou (4) možno dosiahnuť 4 rôzne varianty:

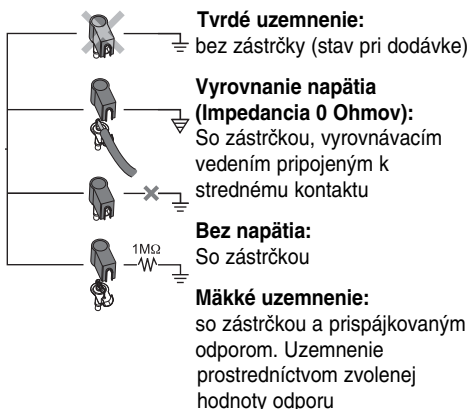

5. Pracovné pokyny

Selektívny pocínovateľný spájkovací hrot pri prvom zahrievaní zmáčajte spájkou. Spájka zo spájkovacieho hrotu odstráni skladovaním vytvorené zoxidované vrstvy a nečistoty. Pri prestávkach v spájkovaní a pred odložením spájkovačky vždy dbajte na to, aby bol spájkovací hrot dobre pocínovaný. Nepoužívajte žiadne príliš agresívne tavidlá.

Pozor: vždy dbajte na správnu polohu a upevnenie spájkovacieho hrotu.

Spájkovacie zariadenia sú adjustované na stredný spájkovací hrot. Pri výmene spájkovacieho hrotu alebo pri použití iných tvarov spájkovacích hrotov môže dôjsť k odchýlkam.

6. Príslušenstvo

T005 29 180 99	Spájkovacia súprava WP 80
T005 29 161 99	Spájkovacia súprava WSP 80
T005 33 131 99	Spájkovacia súprava MPR 80
T005 29 187 99	Spájkovacia súprava LR 21 antistatická
T005 29 188 99	Spájkovacia súprava LR 82
T005 33 133 99	Odspájkovacia súprava WTA 80
T005 27 028 99	Predhrievacia doska WHP 80
T005 29 179 99	Spájkovacia súprava WMP

WS 81:

T005 25 032 99	Tepelné odizolovacie zariadenie WST 82KIT1
T005 25 031 99	Tepelné odizolovacie zariadenie WST 82KIT2

7. Rozsah dodávky

WS 81

Riadiaca jednotka
Spájkovačka WSP 80
Sieťová šnúra
Odkladacia opierka pre spájkovačku
Zástrčka s páčkou
Návod na používanie
Bezpečnostné pokyny

WS 51

Riadiaca jednotka
Spájkovačka LR 21
Sieťová šnúra
Odkladacia opierka pre spájkovačku
Zástrčka s páčkou
Návod na používanie
Bezpečnostné pokyny

PU 81

Riadiaca jednotka
Sieťová šnúra
Zástrčka s páčkou
Návod na používanie
Bezpečnostné pokyny

Obr. Schéma zapojenia - pozri str. 48

Obr. Explozívny náčrt - pozri str. 49 + 50

Technické zmeny vyhradené!

Aktualizovaný návod na používanie nájdete na adrese www.weller-tools.com.

Zahvaljujemo se vam za zaupanje, ki ste nam ga izkazali z nakupom spajkalne postaje Weller WS 51 / 81. Med izdelavo so bili uporabljeni najzahtevnejši kakovostni standardi, ki zagotavljajo brezhibno funkcijo naprave.



1. Pozor!

Prosimo, da pred prvo uporabo naprave pozorno preberete ta navodila za uporabo in priložena varnostna navodila. Z neupoštevanjem varnostnih navodil lahko ogrozite zdravje in življenje.

Proizvajalec ne prevzema jamstva za uporabo, ki se razlikuje od opisane v navodilih za uporabo. Enako velja za samovoljne spremembe.

Wellerjevi spajkalni postaji WS 51 / 81 ustrežata ES izjavi o skladnosti v skladu z osnovnimi varnostnimi zahtevami direktiv 2004/108/ES, 2006/95/ES in 2011/65/EU.

2. Tehnični opis

2.1 Krmilna naprava

Spajkalni postaji WS 51 in WS 81 spadata v družino naprav, ki so bile razvite za uporabo v industrijski proizvodnji, kakor tudi za popravila in za delo v laboratoriju. Analogna krmilna elektronika zagotavlja optimalno krmiljenje različnih spajkalnikov. Posebej zmogljivi 24 V grelni elementi omogočajo izjemno dinamičen odziv, zaradi katerega so spajkalniki univerzalno uporabni. Različne možnosti izenačevanja potenciala spajkalne konice, stikalo ničelne napetosti in antistatična izvedba krmilne naprave in spajkalnika samo še dopolnjujejo visok standard kakovosti.

Želena temperatura je brezstopenjsko nastavljiva v območju 150°C - 450°C s pomočjo vrtilivega potenciometra. Ko je dosežena izbrana temperatura, to z utripanjem signalizira zelena svetleča dioda, ki je namenjena vizualni kontroli krmiljenja. Med segrevanjem sistema dioda trajno sveti.

2.2. Spajkalniki

WP 80: Spajkalnik WP 80 / WSP 80 odlikuje bliskovito in natančno doseganje temperature spajkanja. S svojo vitko obliko in močjo segrevanja 80 W je univerzalno uporaben za vsako delo - od najbolj finega spajkanja do spajkanja z visokim vnosom toplote. Po menjavi spajkalne konice lahko nemudoma nadaljujemo z delom, saj je delovna temperatura dosežena v najkrajšem

času.

- LR 21: Standardni spajkalnik. Z močjo 50 W in široko paleto spajkalnih konic (serija ET) je ta spajkalnik univerzalno uporaben na področju elektronike.
- MPR 80: Weller Peritronic MPR 80 je spajkalnik z nastavljivim delovnim kotom 40°. Le-ta omogoča individualno prilagajanje najprimernejši ergonomiji postopka spajkanja. Z močjo 80 W in vitko obliko je primeren za fino spajkanje.
- WTA 50: Pinceta za odspajkanje WTA 50 je konstruirana za odspajkanje SMD komponent. Dva grelna elementa (2 x 25 W), vsak ima tudi svoj temperaturni senzor, skrbita za enako temperaturo obeh kra-kov.
- LR 82: Zmogljiv spajkalnik moči 80 W za spajkanje, pri katerem je visoka potreba po toploti. Spajkalno konico pritrdimo na bajonetni nastavek, ki omogoča natančno pozicioniranje konice ob menjavi.

Za možnosti priklopa ostalega orodja glej seznam pribora.

Tehnični podatki

Dimenzije v mm:	166 x 115 x 101 (D x Š x V)
Omrežna napetost (6):	230 V / 50 Hz (verzija z možnostjo preklopa 120 V / 60 Hz)
Poraba moči:	95 W
Razred zaščite:	1 (krmilna naprava) in 3 (spajkalnik)
Varovanje (7):	T500 mA (verzija z možnostjo preklopa T800 mA)
Regulacija temperature:	150°C - 450°C
Točnost:	± 9°C
Izenačevanje potenciala (4):	Preko 3,5 milimetske zaskočne puše (tovarniško trda ozemljitev)

3. Pred uporabo

Montirajte odlagalnik (glej eksplozijsko risbo). Odložite spajkalnik v varovalno odlagališče. Vtaknite vtič spajkalnika v priključno dozo (5) krmilne naprave ter ga zavrtite v desno, da se zaskoči. Preverite, ali omrežna napetost ustreza specifikaciji na ploščici s podatki in ali je omrežno stikalo (1) izključeno. Pri verziji z možnostjo preklopa nastavite napetost s pomočjo stikala (8) (tovarniška nastavitve 240V). Priključite krmilno napravo na el. omrežje. Nastavite želeno temperaturo z vrtiljivim potenciometrom (3).

Vklopite napravo z omrežnim stikalom (1). Prižge se zelena svetleča dioda (2). Ta svetleča dioda je namenjena vizualni kontroli krmiljenja. Trajni vklop diode pomeni, da se sistem segreva. Utripanje signalizira, da je dosežena delovna temperatura.

Vzdrževanje

Prehod med grelnim telesom / senzorjem in spajkalno konico ne sme biti oviran z umazanijo, tujki ali zaradi poškodbe. Tovrstne motnje vplivajo na točnost regulacije temperature.

4. Izenačevanje potenciala

Različne izvedbe 3,5 mm zaskočne puše (4) omogočajo štiri variante:



5. Navodila za delo

Pri prvem segrevanju prevlecite spajkalno konico s spajko (prevleči je mogoče samo prvih 5 mm konice). Tako s spajkalne konice odstranimo sloj oksidov in nečistoče, ki se na njej naberejo med skladiščenjem. V času premora in kadar spajkalnik odložite, pazite, da bo spajkalna konica dobro prevlečena s spajko. Ne uporabljajte preveč agresivnega fluksa.

Pozor: Spajkalna konica mora biti vedno trdno pritrjena.

Spajkalniki so nastavljeni za srednjo spajkalno konico. Zaradi menjave konice ali uporabe konic drugačnega oblika lahko pride do odstopanj.

6. Pribor

T005 29 180 99	Komplet za spajkanje WP 80
T005 29 161 99	Komplet za spajkanje WSP 80
T005 33 131 99	Komplet za spajkanje MPR 80
T005 29 187 99	Komplet za spajkanje LR 21 antistatic
T005 29 188 99	Komplet za spajkanje LR 82
T005 33 133 99	Komplet za odspajkanje WTA 50
T005 27 028 99	Plošča za predgrevanje WHP 80
T005 33 155 99	Komplet za spajkanje WMP

WS 81:

T005 25 032 99	Termična naprava za odstranjevanje izo lacije WST 82KIT1
T005 25 031 99	Termična naprava za odstranjevanje izo lacije WST 82KIT2

7. Obseg dobave

WS 81

Krmilna naprava
Spajkalnik WSP 80
Električni kabel
Odlagalnik
Zaskočni vtič
Navodila za uporabo
Varnostna navodila

WS 51

Krmilna naprava
Spajkalnik LR 21
Električni kabel
Odlagalnik
Zaskočni vtič
Navodila za uporabo
Varnostna navodila

PU 81

Krmilna naprava
Električni kabel
Zaskočni vtič
Navodila za uporabo
Varnostna navodila

Slika - priključna shema, glej strani 48

Slika - eksplozijska risba, glej strani 49 + 50

Pridržujemo si pravico do tehničnih sprememb!

Posodobljena navodila za uporabo boste našli na spletnem naslovu www.weller-tools.com.

Täname teid meile selle Weller' jooteaama WS 51 / 81 ostuga osutatud usalduse eest. Valmistamisel on rakendatud kõige rangemaid kvaliteedinõudeid, mis kindlustavad seadmete pikaajalise laitmatu töö.

1. Tähelepanu!

Palun lugege käesolev kasutusjuhend ja lisatud ohutuseeskirjad enne seadme kasutuselevõtmist tähelepanelikult läbi. Ohutuseeskirjade eiramine on ohtlik teie tervisele ja elule.

Valmistajatehas ei võta endale vastutust teistsuguse, käesolevast kasutusjuhendist erineva kasutamise, samuti juhendi omavoliliste muutmiste korral.

Weller'i jooteaamad WS 51 / 81 vastavad Euroopa Liidu vastavusmäärile ning direktiivide 2004/108/EMÜ, 2006/95/EMÜ ja 2011/65/EU põhilistele ohutusnõuetele.

2. Kirjeldus

2.1 Juhtplokk

Jooteaamad WS 51 ja WS 81 kuuluvad ühte tooteperekonda, mis on konstrueeritud tööstuslike tootmisprotsesside tarbeks, samuti kasutamiseks remonditöödel ja laborites. Analoozne juhtimisautomaatika garanteerib optimaalsed reguleerimisomadused erinevate jooteinstrumentide kasutamisel. Eriti suure võimsusega 24 V kütteelemendid kindlustavad eeskujuliku dünaamika, mis võimaldavad jooteinstrumenti universaalselt kasutada. Erinevad potentsiaalide ühtlustusvõimalused jootetsikul, nullpingelüliti ning juhtploki ja kolbide anti-staatiline teostus täiendavad kõrget kvaliteedistandardit. Soovitud temperatuuri võib pöördpotentsiomeetri abil seadistada ilma astemeteta vahemikus 150°C - 450°C. Eelvalitud temperatuuri saavutamisest annab märku rohelise valgusdioodi vilkumine, mis täidab optilise reguleerimiskontrolli funktsiooni. Pidev põlemine tähendab seda, et süsteem soojeneb.

2.2. Jootekolb

WP 80: Jootekolbi WP 80 / WSP 80
WSP 80 iseloomustab välgukiirusel ja täpne jootetemperatuuri saavutamine. Tänu saledale kujule ja 80 W küttevõimsusele on seda võimalik kasutada universaalselt alates väga täpsetest kuni suure soojusvajadusega jootetöödeni. Vahetult pärast jootetsiku vahetamist on võimalik kohe edasi töötada, sest töötemperatuur saavutatakse uuesti väga lühikese aja jooksul.

- LR 21: Meie "standardne" jootekolb. Seda jootekolbi, mille võimsus on 50 W ja millel on väga lai jootetsikute valik (ET-seeria), saab kasutada elektroonika-alal universaalselt.
- MPR 80: Weller'i Peritronic MPR 80 on 40° võrra muudetava töönergaga jootekolb. See võimaldab kujundada jooteprotsesi individuaalselt, lähtudes selle ergonoomikast. Tänu 80 W võimsusele ja saledale kujule on see sobiv täpsete jootetööde jaoks.
- WTA 50: Lahtijootetangid WTA 50 on konstrueeritud spetsiaalselt SMD-elektroonikakomponentide lahtijootmiseks. Kaks kütteelementi (2 x 25 W), millel on kummalgi oma temperatuuriandur, kindlustavad mõlemal harul sama temperatuuri.
- LR 82: Suure võimsusega 80 W jootekolb suure soojustarbega jootetööde jaoks. Jootetsiku kinnitamine toimub bajonett-kinnituse abil, mis võimaldab paigaldada jootetsiku täpselt õigesse asendisse

Täiendavad ühendatavad instrumendid - vaata lisavarustuse nimekirjast.

Tehnilised andmed

Mõõtmed (L x K x S):	166 x 115 x 101 mm
Võrgupinge (6):	230 V / 50 Hz (ümberlülitatav variant 120 V / 60 Hz)
Võimustarve:	95 W
Kaitseklass:	1 (juhtplokk) ja 3 (jootekolb)
Kaitse (7):	T500 mA (ümberlülitatav variant T800 mA)
Temperatuuri reguleerimine:	150°C - 450°C
Täpsus:	± 9°C
Potentsiaalide ühtlustamine (4):	3,5 mm lülitatava ühenduspuksi abil (standardasendis püsivalt maandatud)

3. Kasutuselevõtmine

Paigaldage jootekolviseade kohale (vaata eksplosiivjoonist). Asetage jooteinstrument ohutusse hoidikusse. Ühendage jootekolvi pistik juhtploki ühenduspuksiga (5) ning kinnitage see väikese pöördega paremale. Kontrollige, kas võrgupinge ühtib tüübisildil toodud andmetega ja võrgulüliti (1) asub väljalülitatud asendis. Ümberlülitatava variandi korral seadistage valiküliti (8) abil kasutatav pingeline (valmistajatehase seadistus 240 V). Lülitage juhtplokki võrku.

Seadistage pöördpotentsiomeetri (3) abil soovivat temperatuur. Lülitage seade võrgulüliti (1) abil sisse. Süttib roheline valgusdiod (2). See valgusdiod täidab optilise reguleerimiskontrolli funktsiooni. Pidev põlemine tähendab seda, et süsteemi soojeneb. Vilkumine annab märku töötemperatuuri saavutamisest.

Hooldus

Üleminekukoht küttekeha / anduri ja jootetsiku vahel ei tohi olla rikutud mustuse, võõrkehade või kahjustustega, sest see avaldab mõju temperatuuri reguleerimise täpsusele.

4. Potentsiaalide ühtlustamine

Seades 3,5 mm lülitatava ühenduspuksi (4) erinevates asenditesse, on võimalik kasutada 4 varianti:

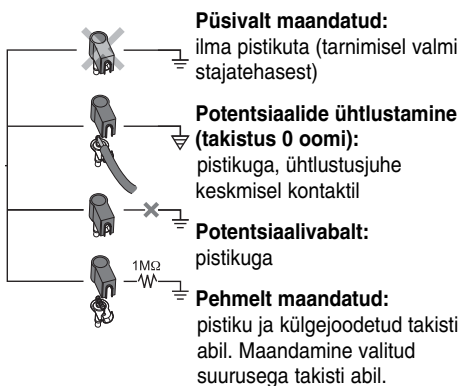

5. Tööjuhised

Esimesel üleskuumutamisel niisutada selektiivselt tinaga kaetav jootetsik joodisega. See eemaldab jootetsikult tema hoidmisel sinna tekkinud oksiidikihid ja mustuse. Jootepauside ajal ja enne jootekolvi kõrvalapanemist pöörake alati tähelepanu sellele, et jootetsik oleks tinaga hästi kaetud. Ärge kasutage liiga agressiivseid räbusteid.

Tähelepanu:
kontrollige alati, kas jootetsik oln nõuetekohaselt kinnitatud.

Jooteseadmed justeeritakse (reguleeritakse täpseks) keskmise suurusega jootetsiku jaoks. Kui otsik vahetatakse või kasutatakse teise kujuga otsikut, võib tekki-da erinevusi.

6. Lisavarustus

T005 29 180 99	Jootekolvikomplekt WP 80
T005 29 161 99	Jootekolvikomplekt WSP 80
T005 33 131 99	Jootekolvikomplekt MPR 80
T005 29 187 99	Jootekolvikomplekt LR 21, antistaatiline
T005 29 188 99	Jootekolvikomplekt LR 82
T005 33 133 99	Lahtijootekomplekt WTA 50
T005 27 028 99	Eelkuumutusplaat WHP 80
T005 33 155 99	Jootekolvikomplekt WMP

WS 81:

T005 25 032 99	Termiline isoleerimiseseade WST 82KIT1
T005 25 031 99	Termiline isoleerimiseseade WST 82KIT2

7. Tarne maht

WS 81

Juhtplokk
Jootekolb WSP 80
Võrgukaabel
Jootekolvi hoidik
Pistik
Kasutusjuhend
Ohutuseeskirjad

WS 51

Juhtplokk
Jootekolb LR 21
Võrgukaabel
Jootekolvi hoidik
Pistik
Kasutusjuhend
Ohutuseeskirjad

PU 81

Juhtplokk
Võrgukaabel
Pistik
Kasutusjuhend
Ohutuseeskirjad

Elektriskeemi joonis: vaata 48
Explo joonis: vaata lehekülj 49 + 50

Tehnilised muudatused võimalikud!

Uuendatud kasutusjuhendi leiate aadressilt
www.weller-tools.com.

Dėkojame, kad įsigijote litavimo įrenginius „WS 51 / 81“. Jie pagaminti pagal griežčiausius kokybės reikalavimus, garantuojančius nepriekaištingą įrenginių veikimą.



1. Dėmesio!

Prieš pradėdami naudotis įrenginiu atidžiai perskaitykite šią instrukciją ir pridėdamus saugos reikalavimus. Jeigu nebus laikomasi saugos reikalavimų, kils pavojus sveikatai ir gyvybei.

Jeigu įrenginiu bus naudojama ne pagal paskirtį, aprašytą instrukcijoje, arba savavališkai keičiama jo konstrukcija, gamintojas už pasekmes neatsako.

Litavimo įrenginiai „WS 51 / 81“ turi EB atitikties sertifikatą pagal pagrindinius direktyvos 2004/108/EB, 2006/95/EB ir 2011/65/EU saugos reikalavimus.

2. Aprašymas

2.1 Valdymo įrenginys

Litavimo įrenginiai „WS 51“ ir „WS 81“ priklauso įrenginių grupei, skirtai naudotis pramonės gamybos, remonto sektoriuje ir laboratorijose. Analoginė valdymo elektronika garantuoja optimalų įvairių litavimo įrankių valdymo procesą. Labai galingi 24 V kaitinimo elementai leidžia dirbti itin greitai, o litavimo įrankiu galima naudotis universaliai. Yra įvairios potencialų išlyginimo galimybės prie lituoklio antgalio, nulinis jungiklis, valdymo įrenginio ir lituoklio korpusas – antistatinis, todėl garantuojama aukšta darbo kokybė.

Sukant potenciometrą galima nustatyti norimą temperatūrą – nuo 150°C iki 450°C. Kai pasiekiamą pasirinkta temperatūra, pradeda mirkčioti žalias šviesos diodas, skirtas optinei valdymo kontrolei. Jeigu šviesos diodas dega nuolat, vadinasi, sistema kaitinama.

2.2. Lituoklis

WP 80: lituoklio „WP 80 / WSP 80“ ypatybė yra tai, kad jis gali itin greitai pasiekti tikslią litavimo temperatūrą. Lituoklis siauras, kaitinimo galia – 80 W, tad juo galima naudotis universaliai – ir preciziniam litavimui, ir darbams, kuriems reikia daug šilumos energijos. Pakeitus lituoklio antgalį galima iš karto dirbti toliau, nes darbinė temperatūra pasiekiamą itin greitai.

- LR 21: „standartinis“ mūšų lituoklis. 50 W galios, turi daug įvairių litavimo antgalių (serija ET), tad šiuo lituokliu elektronikos srityje galima naudotis universaliai.
- MPR 80: „Weller Peritronic MPR 80“ – lituoklis su reguliuojamu 40° darbinio kampu. Su juo galima dirbti itin ergonomiškai. 80 W galios siauras lituoklis ypač tinka preciziniams litavimo darbams.
- WTA 50: Pincetas lydmetaliui šalinti „WTA 50“ sukurtas specialiai SMDdetalėms atliuoti. Du kaitinimo elementai (2 x 25 W), kiekvienas – su Temperatūros jutikliu, tai garantuoja, kad bus palaikoma vienoda abiejų pinceto kojelių temperatūra.
- LR 82: Galingas 80 W lituoklis, skirtas litavimo darbams, kuriems reikia daug šilumos energijos. Lituoklio antgalis tvirtinamas su užraktu, kuris leidžia keisti antgalius nenukrypstant nuo esamos padėties.

Kiti prijungiamieji įrankiai nurodyti priedų sąrašė.

Techniniai duomenys

Matmenys, mm:	166 x 115 x 101 (ilgis x plotis x aukštis)
Tinklo įtampa (6):	230 V/50 Hz (120 V/60 Hz perjungiamasis modelis)
Įėjimo galia:	95 W
Apsaugos klasė:	1 (valdymo įtaisas) ir 3 (lituoklis)
Saugikliai (7):	T500 mA (perjungiamasis modelis T800 mA)
Temperatūros diapazonas:	150°C - 450°C
Tikslumas:	± 9°C
Potencialų išlyginimas (4):	3,5 mm fiksatoriaus lizde (bazinė būklė – nuolatinis įžeminimas)

3. Pradedant naudotis

Pritvirtinkite lituoklio dėklą (žr. surinkimo brėžinį) Litavimo įrankį įstatykite į apsauginį dėklą. Lituoklio kištuką įkiškite į valdymo įrenginio lizdą (5) ir užfiksuokite šiek tiek pasukdami į dešinę. Patikrinkite, ar tinklo įtampa atitinka įrenginio lentelėje nurodytą įtampą, ir ar tinklo jungiklis (1)

išjungtas. Jeigu tai perjungiamasis modelis, reikiama įtampą nustatykite su jungtuku (8) (gamyklos nustatytas variantas – 240 V). Įjunkite valdymo įtaisą į tinklą. Įrenginys įjungiamas su tinklo jungikliu (3). Sukdami potenciometrą nustatykite (1) norimą temperatūrą. Įsižiebs žalias šviesos diodas (2). Šis šviesos diodas skirtas optinei valdymo kontrolei. Jeigu šviesos diodas dega nuolatos, vadinasi, sistema kaitinama. Kai pasiekiami pasirinkta temperatūra, šviesos diodas pradeda mirkčioti.

Techninė priežiūra

Pereinamoji dalis tarp kaitinimo elemento/jutiklio ir lituoklio antgalio neturi būti užteršta arba pažeista, nes dėl to gali sutrikti temperatūros reguliavimo tikslumas.

4. Potencialų išlyginimas

Galimi keturi 3,5 mm lizdo (4) jungčių variantai:

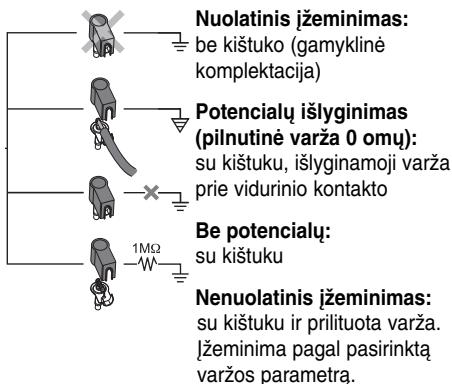

5. Darbo nurodymai

Pirmą kartą kaitinamo lituoklio antgalį įkiškite į lydmetalį. Taip bus pašalintos oksidavusios apnašos ir nešvarumai. Prieš darydami pertraukas ir padėdami lituoklį visada žiūrėkite, kad jo antgalis būtų alavuotas. Nesinaudokite pernelyg agresyviomis medžiagomis.

Dėmesio: žiūrėkite, kad lituoklio antgalis gerai priglustų prie paviršiaus.

Litavimo įrankiai sureguliuoti vidutiniam antgaliui. Pakeitus antgalį arba naudojantis kitokių formų antgaliais galimi nuokrypiai.

6. Priedai

T005 29 180 99	lituoklių rinkinys WP 80
T005 29 161 99	lituoklių rinkinys WSP 80
T005 33 131 99	lituoklių rinkinys MPR 80
T005 29 187 99	lituoklių rinkinys LR 21 antistatinis
T005 29 188 99	antistatinis LR 82
T005 33 133 99	lydmetalio šalinimo rinkinys WTA 50
T005 27 028 99	įšildymo plokštė WHP 80
T005 33 155 99	lituoklių rinkinys WMP
WS 81	
T005 25 032 99	Terminis izoliacijos šalinimo įtaisas WST 82KIT1
T005 25 031 99	Terminis izoliacijos šalinimo įtaisas WST 82KIT2

7. Tiekiamas komplektas

WS 81

Valdymo įtaisas
Lituoklis WSP 80
Tinklo kabelis
Lituoklio dėklas
Kontaktinis kištukas
Naudojimo instrukcija
Saugos taisyklės

WS 51

Valdymo įtaisas
Lituoklis LR 21
Tinklo kabelis
Lituoklio dėklas
Kontaktinis kištukas
Naudojimo instrukcija
Saugos taisyklės

PU 81

Valdymo įtaisas
Tinklo kabelis
Kontaktinis kištukas
Naudojimo instrukcija
Saugos taisyklės

**Sujungimo schema, žr. 48 psl.
Surinkimo brėžinys, žr. 49 + 50 psl.**

Gamintojas turi teisę daryti techninius pakeitimus!

**Atnaujintas naudojimo instrukcijas rasite
www.weller-tools.com.**

Mēs pateicamies Jums par mums izrādīto uzticību, iegādājoties Weller lodēšanas iekārtu WS 51 / 81. Uz ražošanas procesu ir attiecinātas visstingrākās kvalitātes prasības, kas nodrošina nevainojamu iekārtas darbību.



1. Uzmanību!

Pirms iekārtas izmantošanas, lūdzu, uzmanīgi izlasiet lietošanas instrukciju un drošības pasākumu instrukktāžu. Neievērojot noteikumus, jūs apdraudat veselību un dzīvību.

Par lietošanas instrukcijā neminētu pielietošanas veidu, kā, piemēram, patstāvīgi veiku konstrukcijas izmaiņu gadījumā, izgatavotājs neuzņemas nekādu atbildību.

Weller lodēšanas iekārtas WS 51 / 81 atbilst EG prasībām saskaņā ar likumu 2004/95/EG un drošības noteikumiem 2006/95/EG, 2011/65/EU.

2. Apraksts

2.1 Vadības ierīce

Lodēšanas iekārtas WS 51 un WS 81 pieder iekārtu grupai, kas ir paredzēta lietošanai industriālā ražošanā, kā arī labošanas un laboratorijas darbiem. Analogā regulēšanas sistēma nodrošina optimālu dažādu lodēšanas ierīču regulēšanu. Sevišķi jaudīgie 24 V sildelementi nodrošina lielisku dinamisko pārvaldi, ļaujot universāli izmantot lodāmuru. Dažādas lodēšanas uzgaļa un nulles sprieguma slēdža potenciāla izlīdzināšanas iespējas, tāpat arī vadības ierīces un lodāmura antistatiskais risinājums, apstiprina augstos kvalitātes standartus.

Vēlamo temperatūru ar rotācijas potenciometru var bez pakāpēm noregulēt amplitūdā no 150°C līdz 450°C. Brīdī, kad tiek sasniegta iepriekš iestatītā temperatūra, redzams zaļš gaismas diodes signāls, kas kalpo optiskai regulēšanai. Nepārtraukti degoša gaismas diode norāda uz to, ka sistēma uzkarst.

2.2. Lodāmurs

WP 80: Lodāmuram WP 80 / WSP 80 raksturīga momentāna un precīza lodēšanas temperatūras sasniegšana. Pateicoties savai slaidajai formai un 80 W jaudai, tas ir universāli pielietojams kā ļoti precīziem lodēšanas darbiem, tā arī tādēim, kuriem ir nepieciešams liels siltumpatēriņš. Pēc lodēšanas uzgaļa nomaiņas var netraucēti strādāt tālāk, jo darba temperatūra ir sasniedzama visīsākajā laikā.

- LR 21: Tas ir mūsu "standarta" lodāmurs. Pateicoties 50 W jaudai un ļoti plašam lodēšanas uzgaļu spektram (ET sērija), šis lodāmurs ir universāli izmantojams elektronikas jomā.
- MPR 80: Weller Peritronic MPR 80 ir lodāmurs ar iestatāmu ierīces liekuma leņķi 40° amplitūdā. No ergonomijas viedokļa tādā veidā tiek sasniegta individuāla lodēšanas procesa uzbūve. Pateicoties savai 80 W jaudai un slaidajai formai, tas ir piemērots precīziem lodēšanas darbiem.
- WTA 50: Atlodēšanas pincete WTA 50 ir izstrādāta speciāli SMD Bauteilen detaļu atlodēšanai. Divi sildelementi (2 x 25 W) ar atsevišķiem temperatūras devējiem nodrošina vienādas temperatūras abos galos.
- LR 82: Jaudīgās 80 W lodāmurs ar lielu siltumpatēriņu. Lodēšanas uzgaļa fiksēšana veic ar bājonetes veida slēdža palīdzību, kas nodrošina uzgaļu maiņu ar drošu fiksēšanu.

Izsmeljošāk par pieslēdzamajiem instrumentiem skatīt piederumu sarakstā.

Tehniskie dati

Izmēri mm:	166 x 115 x 101 (G x P x A)
Elektriskā tīkla spriegums (6):	230 V / 50 Hz (120 V / 60 Hz pārslēdzamā versija)
Jauda:	95 W
Drošības klase:	1 (Vadības ierīce) un 3 (Lodāmurs)
Drošinātāji (7):	T500 mA (pārslēdzamā versija T800 mA)
Temperatūras amplitūda:	150°C - 450°C
Prezicitāte:	± 9°C
Potenciāla izlīdzināšana (4):	Ar pārslēgšanas savienojuma soli 3,5 mm (pamatstāvoklis iezemēts)

3. Sagatavošana darbam

Uzstādiēt lodāmura paliktni (skatīt ekspluatācijas shēmu). Lodēšanas instrumentu ir jāieliek drošības paliktnī. Lodāmura kontaktspraudni jāiesprauž vadības iekārtas kontaktvietā (5) un viegli jānofiksē, pagriežot pulksteņa rādītāja virzienā. Pārbaudiet, vai tīkla spriegums atbilst datiem uz sērijas plāksnītes, un vai elektrības tīkla slēdzis (1) atrodas izslēgtā stāvoklī.

Pārslēdzamajā versijā sprieguma varianti ir jāuzstāda ar slēdzi (8) (rūpnīcas iestatījums - 240V). Pievienojiet vadības ierīci elektrības tīklam. Iestatiet vēlamo temperatūru un rotācijas potenciometru (3). Ieslēdziet ierīci ar elektrības tīkla slēdža (1) palīdzību. Iedegas zaļā gaismas diode (2). Šī gaismas diode kalpo optiskai regulēšanas procesa pārraudzīšanai. Nepārtraukta degšana norāda uz sistēmas uzsilšanu. Mirgošana signalizē par darba temperatūras sasniegšanu.

Apkope

Pārnesi starp siltumķermeni / devēju un lodēšanas uzgali nedrīkst traucēt netīrumi, svešķermeņi vai bojājumi, jo tas iespaido temperatūras regulēšanas precizitāti.

4. Potenciāla izlīdzināšana

Ar 3,5 mm pārslēgšanas savienojuma (4) dažādu saslēgumu palīdzību iespējams iegūt 4 variācijas:

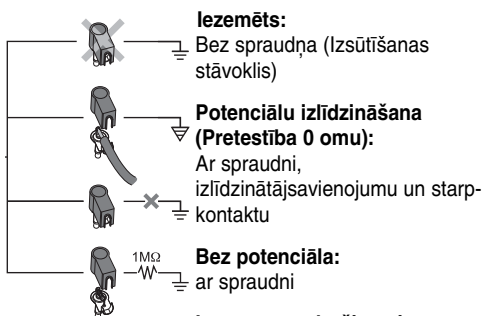

5. Norādījumi darbam ar lodēšanas iekārtu.

Uzsildot pirmo reizi, izvēlēto lodēšanas uzgali vispirms jānoklāj ar lodmetālu. Tas noņem no lodēšanas uzgaļa glabāšanas laikā izveidojušos oksīdu slāņus un netīrumus. Pārtraukumos starp lodēšanas darbiem un pirms lodāmura glabāšanas vienmēr pārbaudiet, lai lodēšanas uzgali ir pietiekami noklāts ar lodmetālu. Neizmantojiet pārāk agresīvus kušņu materiālus.

Uzmanību:

Vienmēr sekojiet tam, lai lodēšanas uzgali būtu kārtīgi nolikts.

Lodēšanas ierīces ir noregulētas vidēju lodēšanas uzgaļu lietošanai. Iespējams, ka var rasties savstarpēja neatbilstība, mainot uzgaļus vai izmantojot citas formas uzgaļus.

6. Piederumi

T005 29 180 99	Lodāmura komplekts WP 80
T005 29 161 99	Lodāmura komplekts WSP 80
T005 33 131 99	Lodāmura komplekts MPR 80
T005 29 187 99	Lodāmura komplekts LR 21 antistatisks
T005 29 188 99	Lodāmura komplekts LR 82
T005 33 133 99	Atlodēšanas komplekts WTA 50
T005 27 028 99	Uzsildīšanas plate WHP 80
T005 29 179 99	Lodāmura komplekts WMP

WS 81:

T005 25 032 99	Termiskās izolācijas ierīce WST 82KIT1
T005 25 031 99	Termiskās izolācijas ierīce WST 82KIT2

7. Piegādes komplekts

WS 81

Vadības ierīce
Lodāmurs WSP 80
Elektrības tīkla vads
Lodāmura paliktņi
Kontaktakšis
Lietošanas instrukcija
Drošības pasākumu instrukcija

WS 51

Vadības ierīce
Lodāmurs LR 21
Elektrības tīkla vads
Lodāmura paliktņi
Kontaktakšis
Lietošanas instrukcija
Drošības pasākumu instrukcija

PU 81

Vadības ierīce
Elektrības tīkla vads
Kontaktakšis
Lietošanas instrukcija
Drošības pasākumu instrukcija

Savienojumu shēmas attēlu skatīt 48

Lietošanas ilustrāciju skatīt 49 + 50 lappusēs

Iespējamās tehniskas izmaiņas!

Aktualizēto lietošanas instrukciju var atrast vietnē www.weller-tools.com.

Ние Ви благодарим за оказаното ни с покупката на станцията за разпояване Weller WS 51 / WS 81 доверие. При производството се прилагат най-строги изисквания към качеството, които осигуряват една безупречна работа на уреда.



1. Внимание!

Преди да започнете работа с уреда прочетете внимателно това ръководство за работа и приложените инструкции за безопасна работа. При неспазване на правилата за безопасност има опасност за Вашето здраве и живот.

За друго използване, различно от описаното в ръководството за работа, а също така и при своеволно изменение на уреда, производителят не поема отговорност.

Станцията за разпояване Weller WS 51 / WS 81 отговаря на ЕС Декларация за съответствие според основните изисквания за безопасност на Директивите 2004/108/EC, 2006/95/EC и 2011/65/EU (RoHS).

2. Описание

2.1 Апарат за управление

Станциите за запояване WS 51 и WS 81 са от една серия, която е разработена за промишлена производствена техника, а също така и за ремонтни и лабораторни работи. Аналоговата регулираща електроника осигурява една оптимална характеристика на регулиране на различните поялни инструменти. Особено мощния 24 V нагревателен елемент позволява една отлична динамична характеристика, която позволява универсално използване на поялния инструмент. Различните възможности за изравняване на потенциали спрямо накрайника на поялника, нулеви прекъсвач, а също така и антистатичното конструктивно изпълнение на апарата за управление и на поялника допълват високия стандарт на качеството.

Исканата температура може да се регулира безстепенно в диапазон от 150°C – 450°C с един въртящ се потенциометър. Достигането на избраната температура се сигнализира с мигане на зелена LED, което служи за оптичен контрол на регулирането. Постоянно светене означава, че системата загрява.

2.2. Поялник

WP 80: Поялникът WP 80 / WSP 80 се отличава със светкавично и прецизно достигане на температура за спояване. Поради неговата стройна конструкция и нагревателна мощност от 80 W е възможно едно универсално използване от крайно фино спояване до спояване с голямо необходимо количество топлина. След смяна на

накрайника на поялника има възможност веднага да се продължи работа, тъй като работната температура се достига отново за кратко време.

LR 21: Нашият поялник „Стандарт“. Нашият стандартен поялник има мощност от 50 W и много богат асортимент от накрайници (серия ET) за универсално приложение в областта на електрониката.

MPR 80: Weller Peritronic MPR 80 е един поялник с регулируем работен ъгъл от 40°. По такъв начин е възможно едно индивидуално оформяване на процеса на запояване по отношение на неговата ергономия. Със своята мощност от 80 W и стройната си конструкция той е подходящ за фино спояване.

WTA 50: Пинсетата за разпояване WTA 50 е специално конципирана за разпояване на компоненти SMD. Два нагревателни елемента (2 x 25 W) с по един собствен температурен сензор осигуряват еднакви температури на двете рамена.

LR 82: Мощен поялник с 80 W за спояване, където се изисква голямо количество топлина. Закрепването на накрайника на поялника става с едно байонетно съединение, което позволяват една смяна на накрайника точно на позиция.

За други инструменти, които могат да бъдат присъединявани виж спецификацията на принадлежностите.

Технически данни

Размери в мм:	166 x 115 x 101 (Д x Ш x В)
Мрежово напрежение (6):	230 V / 50 Хц (120 V / 60 Хц превключваема версия)
Консумирана мощност:	95 W
Клас на защита:	1 (апарат за управление) и 3 (поялник)
Предпазител (7):	T500 mA (превключваема версия T800 mA)
Регулиране на температурата:	150°C – 450°C
Точност:	± 9°C
Изравняване на потенциалите (4):	с една 3,5 мм жак буска (основно състояние: твърдо заземяване)

3. Започване на работа

Монтирайте подставката за поялника (виж чертеж Exрlo). Поставете поялния инструмент в предпазната подставка. Поставете щекера на поялника в съединителната буска (5) на апарата за управление и фиксира-

йте с кратко завъртане надясно. Проверете дали мрежовото напрежение съответства на данните от фирмената табелка и дали мрежовият прекъсвач (1) е изключен. При превключваема версия изберете вариант за напрежението с многопозиционния превключвател (8) (заводска настройка 240 V). Свържете апарата за управление с мрежата. Регулирайте исканата температура с въртящия се потенциометър (3). Включете уреда с мрежовия прекъсвач (1). Свети зеления светодиод (2). Този светодиод служи за оптичен контрол на регулирането. Постоянно светене означава, че системата загрява. Мигане сигнализира за достигане на работна температура.

Техническо обслужване

Преходът между нагревателния елемент / сензора и накрайника на поялника не трябва да бъде препятстван от замърсявания, чужди тела или повреда, тъй като влияние на точността на регулиране на температурата.

4. Изравняване на потенциалите

С различен монтаж на жак буксата 3,5 мм (4) са възможни 4 различни варианти:



5. Инструкции за работа

При първо нагряване нанесете тънък слой припой върху избираемия и калайдисаема накрайник на поялника. По такъв начин се свалят натрупаните при съхраняване по накрайника на поялника окисни слоеве и замърсявания. Внимавайте винаги при паузи при спояване и при слагане на поялника настрана неговият накрайник да е добре калайдисан. Не използвайте прекалено агресивни флюсове.

Внимание:

Внимавайте винаги за правилния монтаж на накрайника на поялника.

Поялниците регулирани за един среден накрайника на поялник. При смяна на накрайника или при използване на накрайници с други форми могат да възникнат отклонения.

6. Принадлежности

T005 29 180 99	Комплект поялник WP 80
T005 29 161 99	Комплект поялник WSP 80
T005 33 131 99	Комплект поялник MPR 80
T005 29 187 99	Комплект поялник LR 21 антистатичен
T005 29 188 99	Комплект поялник LR 82
T005 33 133 99	Комплект за разпояване WTA 50
T005 27 028 99	Плоча за предварително нагряване WHP 80
T005 29 179 99	Комплект поялник WMP

WS 81:

T005 25 032 99 Термичен уред за сваляне на
изолация WST 82KIT1

T005 25 031 99 Термичен уред за сваляне на
изолация WST 82KIT2

7. Обем на доставката

WS 81

Апарат за управление
Поялник WSP 80
Мрежов кабел
Подставка за поялник
Подставка за поялник
Ръководство за работа
указания за безопасна работа

WS 51

Апарат за управление
Поялник LR 21
Мрежов кабел
Подставка за поялник
Подставка за поялник
Ръководство за работа
указания за безопасна работа

PU 81

Апарат за управление
Мрежов кабел
Комутационен жак
Ръководство за работа
Инструкции за безопасна работа

Фиг. съединителна схема виж 48

Фиг. чертеж Exрlo виж страница 49 + 50

Правото за правене на технически изменения
остава запазено!

Актуализираните ръководства за работа Вие ще
намерите на адрес www.weller-tools.com

Vă mulțumim pentru încrederea acordată prin achiziționarea stației de dezlipit Weller WS 51 / WS 81. La fabricare au fost respectate cele mai stricte exigențe de calitate, care asigură o funcționare impecabilă a aparatului.



1. Atenție!

Înainte de punerea în funcțiune a aparatului, vă rugăm să citiți cu atenție acest manual de exploatare și instrucțiunile de siguranță atașate. În caz de nerespectare a prescripțiilor privind măsurile de siguranță, apare pericol pentru integritatea corporală și pentru viață.

Pentru alte utilizări care diferă de cele descrise în manualul de exploatare, precum și pentru modificări abuzive, producătorul nu își asumă răspunderea.

Stația de dezlipit Weller WS 51 / WS 81 corespunde declarației de conformitate CE, conform cerințelor fundamentale de securitate din directivele 2004/108/CE, 2006/95/CE și 2011/65/EU (RoHS).

2. Descriere

2.1 Aparat de comandă

Stațiile de lipire cu aliaj WS 51 și WS 81 fac parte dintr-o familie de aparate care a fost concepută pentru tehnologia de execuție industrială, precum și pentru domeniul de reparații și cel de laborator. Sistemul de control electronic analogic asigură un comportament de control optim al diverselor scule de lipire cu aliaj. Elementele de încălzire de 24 V deosebit de performante permit un comportament dinamic excepțional, care face sculele de lipire cu aliaj adecvate pentru utilizarea universală. Înaltul standard de calitate este întregit de diversele posibilități de egalizare de potențial către vârful de lipit, comutatorul de tensiune zero, precum și execuția antistatică a aparatului de comandă și a ciocanului de lipit.

Temperatura dorită poate fi setată fără trepte în domeniul cuprins între 150°C - 450°C prin intermediul unui potențiomtru rotativ. Atingerea temperaturii preselecțate va fi semnalizată prin aprinderea intermitentă a unui LED verde, care servește la controlul optic al setării. Starea de aprins constant semnifică faptul că sistemul se încălzește.

2.2. Ciocanul de lipit

WP 80: ciocanul de lipit WP 80 / WSP 80 se evidențiază prin atingerea rapidă și precisă a temperaturii de lipire cu aliaj. Datorită formei sale constructive suplă și a unei puteri de încălzire de 80 W, devine posibilă o utilizare universală, de la lucrări de lipire extrem de fine până la cele cu un necesar mare de căldură. După înlocuirea vârfului de lipit este

posibilă o continuare directă a lucrului, deoarece temperatura de lucru este atinsă din nou în cel mai scurt timp.

LR 21: ciocanul nostru de lipit „standard”. Cu o putere de 50 W și cu o gamă largă de vârfuli de lipit (seria ET), acest ciocan de lipit poate fi utilizat universal în domeniul electronic.

MPR 80: Weller Peritronic MPR 80 este un ciocan de lipit cu unghi de lucru reglabil de 40°. Astfel devine posibilă o configurare individuală a procesului de lipire din punct de vedere ergonomic. Datorită puterii sale de 80 W și a formei constructive suplă, el este adecvat pentru lucrări de lipire fine.

WTA 50: penseta de dezlipit WTA 50 a fost concepută special pentru dezlipirea componentelor SMD. Două elemente de încălzire (2 x 25 W), fiecare cu un senzor de temperatură propriu, asigură temperaturi identice la ambele brațe.

LR 82: ciocan de lipit performant de 80 W pentru lucrări de lipire cu aliaj cu un necesar mare de căldură. Fixarea vârfului de lipit se realizează prin intermediul unui sistem de fixare cu baionetă, care permite o înlocuire a vârfului cu precizie a poziției.

Pentru alte scule care pot fi conectate, vezi lista de accesorii.

Date tehnice

Dimensiuni în mm:	166 x 115 x 101 (L x l x h)
Tensiunea de rețea (6):	230 V / 50 Hz (120 V / 60 Hz versiune comutabilă)
Consumul de putere:	95 W
Clasa de protecție:	1 (aparat de comandă) și 3 (ciocan de lipit)
Siguranță (7):	T500 mA (versiune comutabilă T800 mA)
Controlul temperaturii:	150°C - 450°C
Precizie:	± 9°C
Egalizare de potențial (4):	prin intermediul unei mușe mamă cu clichet de 3,5 mm (stare de bază cu împământare directă)

3. Punerea în funcțiune

Montați suportul pentru ciocanul de lipit (vezi desenul descompus al ansamblului). Așezați scula de lipire cu aliaj în suportul de siguranță. Introduceți fișa ciocanului de lipit în mufa de conectare (5) a aparatului de comandă și fixați-o printr-o rotire scurtă spre dreapta. Verificați dacă tensiunea de rețea coincide cu indicația de pe plăcuța de fabricație și dacă comutatorul de rețea (1) se găsește în starea deconec-

tată. La versiunea comutabilă, setați varianta de tensiune la selectorul (8) (din fabrică pe 240 V). Conectați aparatul de comandă la rețea. Setați temperatura dorită de la potențiometrul (3). Porniți aparatul de la comutatorul de rețea (1). Dioda luminescentă verde (2) se aprinde. Această diodă luminescentă servește drept control optic al setării. Starea de aprins constant semnifică faptul că sistemul se încălzește. Aprinderea intermitentă semnalizează atingerea temperaturii de lucru.

Întreținerea curentă

Trecerea dintre corpul de încălzire / senzor și vârful de lipit nu are voie să fie prejudiciată prin murdăria, corpuri străine sau deteriorare, deoarece toate acestea au efecte asupra preciziei controlului temperaturii.

4. Egalizare de potențial

Prin conectarea diferită a mufei mamă cu clichet de 3,5 mm (4) pot fi realizate 4 variante:

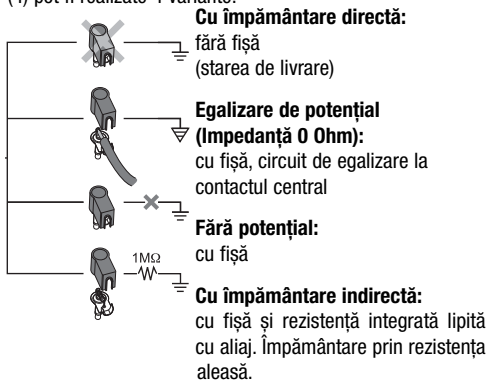

5. Instrucțiuni de lucru

La prima încălzire, umeziți cu aliaj de lipit vârful de lipit cu cositorire selectivă. Se înlătură astfel straturile de oxid apărute pe durata depozitării și impuritățile de pe vârful de lipire metalică. În pauzele pe durata cărora nu se realizează lucrări de lipire și înainte de depunerea ciocanului de lipit în suport, aveți în vedere întotdeauna ca vârful de lipire metalică să fie bine cositorit. Nu utilizați fondant agresiv.

Atenție: acordați atenție întotdeauna așezării regulamentare a vârfului de lipit.

Aparatele de lipit au fost ajustate pentru un vârf de lipit mediu. Prin înlocuirea vârfului sau prin utilizarea altor forme de vârf pot apărea abateri.

6. Accesorii

T005 29 180 99	Set ciocan de lipit WP 80
T005 29 161 99	Set ciocan de lipit WSP 80
T005 33 131 99	Set ciocan de lipit MPR 80
T005 29 187 99	Set ciocan de lipit LR 21 antistatic
T005 29 188 99	Set ciocan de lipit LR 82
T005 33 133 99	Set dezlipire WTA 50
T005 27 028 99	Placă de preîncălzire WHP 80
T005 29 179 99	Placă de preîncălzire WMP

WS 81:

T005 25 032 99	Aparat termic de dezizolare WST 82KIT1
T005 25 031 99	Aparat termic de dezizolare WST 82KIT2

7. Volumul de livrare

WS 81

Aparat de comandă
Ciocan de lipit WSP 80
Cablul de rețea
Suport pentru ciocanul de lipit
Fișă jack
Manual de exploatare
Indicații de securitate

WS 51

Aparat de comandă
Ciocan de lipit LR 21
Cablul de rețea
Suport pentru ciocanul de lipit
Fișă jack
Manual de exploatare
Indicații de securitate

PU 81

Aparat de comandă
Cablul de rețea
Fișă jack
Manual de exploatare
Indicații de securitate

Imagine schema electrică vezi 48

Desen descompus al ansamblului vezi pagina 49 + 50

Ne rezervăm dreptul asupra modificărilor tehnice!

Manualul de exploatare actualizat îl găsiți pe www.weller-tools.com.

Zahvaljujemo na povjerenju koje ste nam ukazali kupnjom stanice za odlemljivanje WS 51 / WS 81 tvrtke Weller. Kod proizvodnje su za temelj postavljeni najstrožiji kriteriji za kakvoću koji osiguravaju besprijekornu funkciju uređaja.



1. Pažnja!

Prije puštanja uređaja u pogon pažljivo pročitajte upute za rukovanje i priložena sigurnosna upozorenja. U slučaju nepoštivanja sigurnosnih propisa prijeti opasnost za zdravlje i život.

Proizvođač ne preuzima odgovornost za drugovrsnu namjenu koja odstupa od one u uputama za rukovanje, kao i u slučaju poduzimanja samovoljnih modifikacija.

Stanica za odlemljivanje WS 51 / WS 81 tvrtke Weller udovoljava zahtjevima izjave o sukladnosti, sukladno temeljnim sigurnosnim kriterijima direktiva 2004/108/EZ, 2006/95/EZ i 2011/65/EU (RoHS).

2. Opis

2.1 Upravljački uređaj

Stanice za lemljenje WS 51 i WS 81 pripadaju obitelji uređaja koja je razvijena za industrijsku proizvodnu tehniku, kao i za područje servisa i laboratorija. Analogna regulacijska elektronika omogućuje optimalno regulacijsko upravljanje na različitim lemlilima. Iznimno snažni grijači elementi od 24 V omogućuju odlično dinamičko upravljanje koje omogućuje da se lemilo može upotrijebiti u univerzalnoj uporabi. Različite mogućnosti izjednačavanja potencijala na vrhu lemila, sklopka za nulti napon kao i antistatička izvedba upravljačkog uređaja i lemila nadopunjuju visoki standard kvalitete.

Željena temperatura može se kontinuirano namještati u rasponu od 150°C – 450°C putem okretnog potencijometra. Postizanje odabrane temperature signalizira se treperenjem zelene LED diode koja služi za optičku kontrolu upravljanja. Trajno svjetlo znači da se sustav zagrijava.

2.2 Lemilo

WP 80: Lemilo WP 80/WSP 80 odlikuje se svojim izrazito brzim i preciznim postizanjem temperature lemljenja. Zahvaljujući njegovoj uskoj konstrukciji i snazi grijanja od 80 W, moguća je univerzalna uporaba koja seže od ekstremno finih radova lemljenja pa sve do onih s visokom potrebom za toplinom. Nakon zamjene vrha lemila moguće je odmah nastaviti s radom jer se radna temperatura ponovno postiže u vrlo kratkom vremenu.

LR 21: naše „standardne“ lemilo. Sa snagom od 50 W i vrlo širokim spektrom vrhova lemila (seri-

ja ET), ovo se lemilo može univerzalno koristiti u području elektronike.

- MPR 80: Peritronic MPR 80 tvrtke Weller lemilo je s prilagodljivim radnim kutom od 40°. Na taj se način omogućuje individualno oblikovanje procesa lemljenja u pogledu ergonomičnosti. Zahvaljujući snazi od 80 W i uskoj konstrukciji, prikladno je za fine radove lemljenja.
- WTA 50: Pinceta za odlemljivanje WTA 50 razvijena je posebno za odlemljivanje površinski montiranih komponenti. Dva grijača elementa (2 x 25 W) s po jednim temperaturnim senzorom brinu o jednakim temperaturama na oba kraka pincete.
- LR 82: snažno lemilo od 80 W za lemljenje s velikom potrebom topline. Pričvršćenje vrha lemila obavlja se pomoću bajunetnog zatvarača koji omogućuje preciznu zamjenu vrha lemila.

Više o ostalim alatima koji se mogu priključiti naći ćete na popisu pribora.

Tehnički podaci

Dimenzije u mm:	166 x 115 x 101 (D x Š x V)
Mrežni napon (6):	230 V/50 Hz (120 V/60 Hz preklopiva verzija)
Potrošnja energije:	95 W
Klasa zaštite:	1 (upravljački uređaj) i 3 (lemilo)
Osigurač (7):	T500 mA (preklopiva verzija T800 mA)
Regulacija temperature:	150°C – 450°C
Točnost:	± 9°C
Izjednačavanje potencijala (4):	preko uklopnog banana utikača 3,5 mm (osnovno stanje čvrsto uzemljeno)

3. Puštanje u pogon

Montirajte stalak za lemilo (vidi eksplozivni prikaz). Odložite lemilo u zaštitni stalak. Utikač lemila utaknite u priključnu utičnicu (5) upravljačkog uređaja i blokirajte ga kratkim okretom udesno. Provjerite odgovara li mrežni napon podacima na označnoj pločici i je li mrežna sklopka (1) u isključenom položaju. U preklopivoj verziji, namjestite napon na sklopki za odabir (8) (tvornički na 240 V). Upravljački uređaj spojite s mrežom. Željenu temperaturu namjestite na okretnom potencijometru (3). Uključite mrežnu sklopku (1) na uređaju. Zelena LED dioda (2) svijetli. Ova LED dioda služi za optičku kontrolu upravljanja. Trajno svjetlo znači da se sustav zagrijava. Treperenje diode signalizira postizanje radne temperature.

Servisiranje

Na prijelazu između grijaćeg tijela/senzora i vrha lemila ne smije biti prljavštine, stranih tijela ili oštećenja jer to utječe na točnost reguliranja temperature.

4. Izjednačavanje potencijala

Različitim ožičenjem banana utičnice 3,5 mm (utičnica za izjednačavanje potencijala) (4) moguće su 4 varijante:

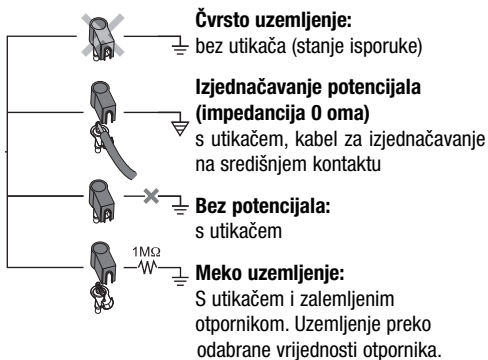

5. Upute za rad

Prilikom prvog zagrijavanja, lemom navlažite selektivni vrh lemila koji se može pokositriti. To uklanja slojeve oksida koji su uvjetovani čuvanjem i nečistoće na vrhu lemila. Tijekom predaha i prije odlaganja lemila uvijek obratite pozornost na to da je vrh lemila dobro pokositren. Ne koristite katalizatore koji su previše agresivni.

Pažnja: uvijek obratite pozornost na pravilan dosjed vrha lemila.

Lemila su prilagođena za vrh lemila srednje veličine. Zbog zamjene vrha ili uporabe drugih oblika vrhova može doći do odstupanja.

6. Pribor

T005 29 180 99	Komplet lemila WP 80
T005 29 161 99	Komplet lemila WSP 80
T005 33 131 99	Komplet lemila MPR 80
T005 29 187 99	Komplet lemila LR 21, antistatički
T005 29 188 99	Komplet lemila LR 82, antistatički
T005 33 133 99	Komplet za odlemljivanje WTA 50
T005 27 028 99	Grijaća ploča WHP 80
T005 29 179 99	Komplet lemila WMP

WS 81:

T005 25 032 99	Skidač toplinske izolacije WST 82KIT1
T005 25 031 99	Skidač toplinske izolacije WST 82KIT2

7. Opseg isporuke

WS 81

Upravljački uređaj
Lemilo WSP 80
Mrežni kabel
Stalak za lemilo
Banana utikač
Upute za rukovanje
Sigurnosna upozorenja

WS 51

Upravljački uređaj
Lemilo LR 21
Mrežni kabel
Stalak za lemilo
Banana utikač
Upute za rukovanje
Sigurnosna upozorenja

PU 81

Upravljački uređaj
Mrežni kabel
Banana utikač
Upute za rukovanje
Sigurnosna upozorenja

Slika strujna shema, vidi stranicu 48

Slika eksplozivni prikaz, vidi stranice 49 i 50

Prava na tehničke izmjene pridržana!

Ažurirane upute za rukovanje naći ćete na adresi www.weller-tools.com.

Leiterplatte Regelung °C 0058748932
(control board)

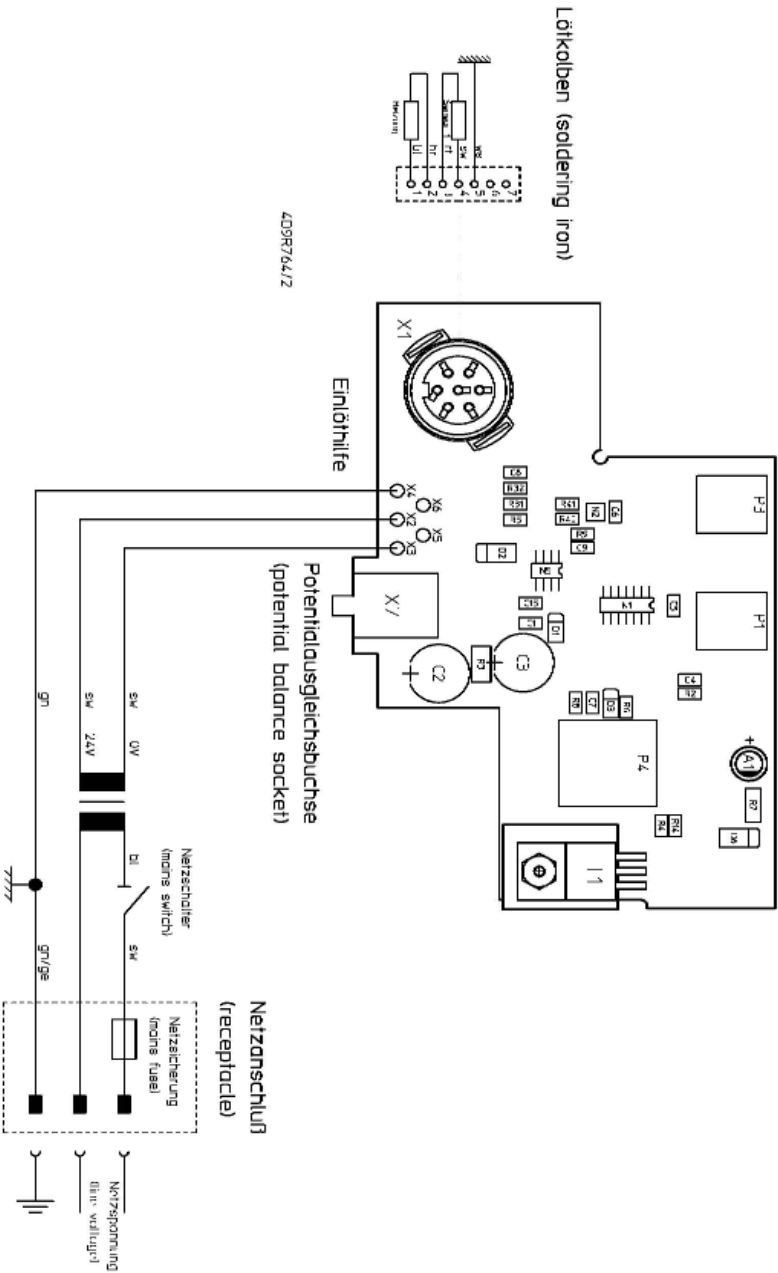

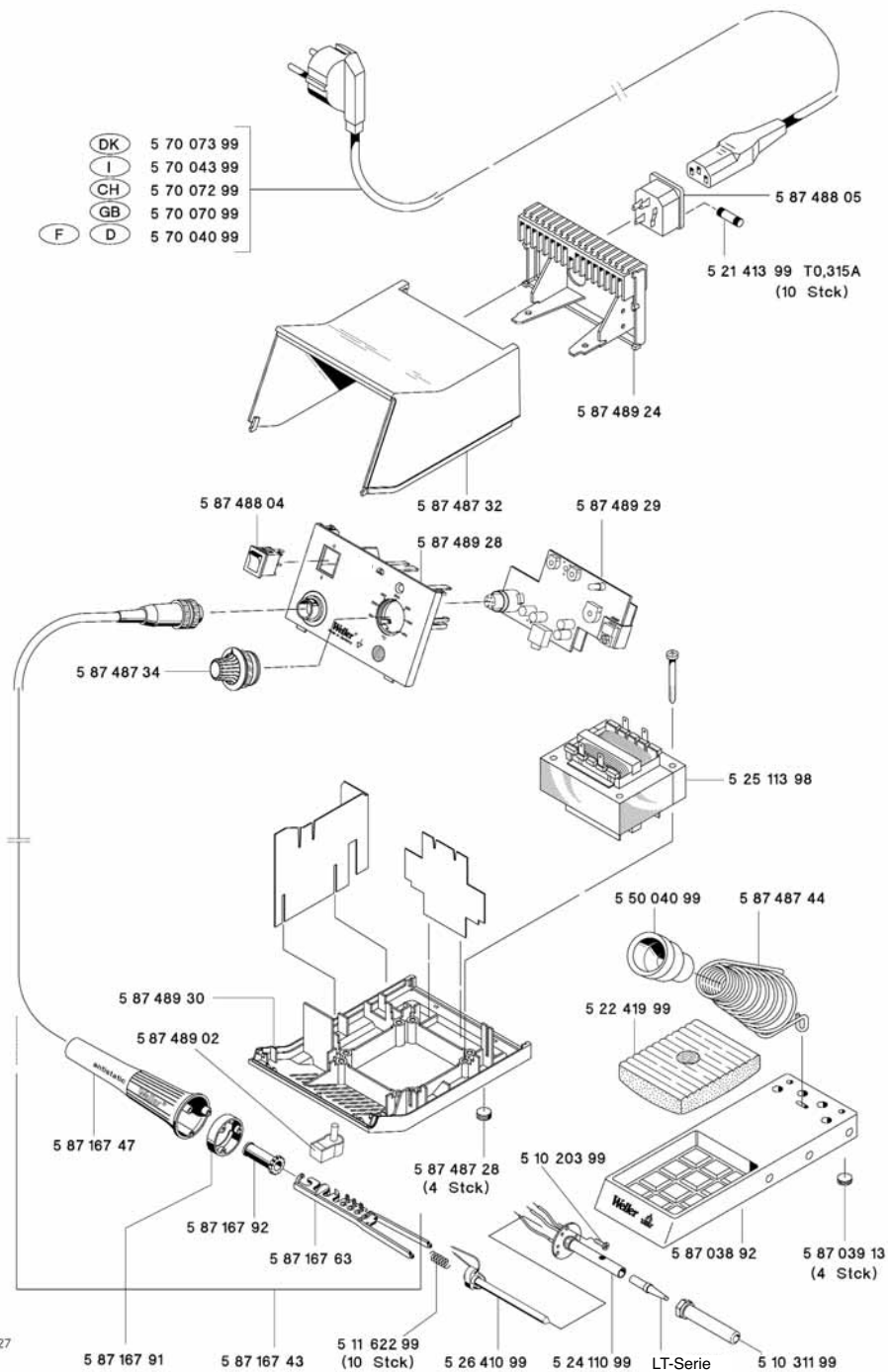

KD9R727
 WS51

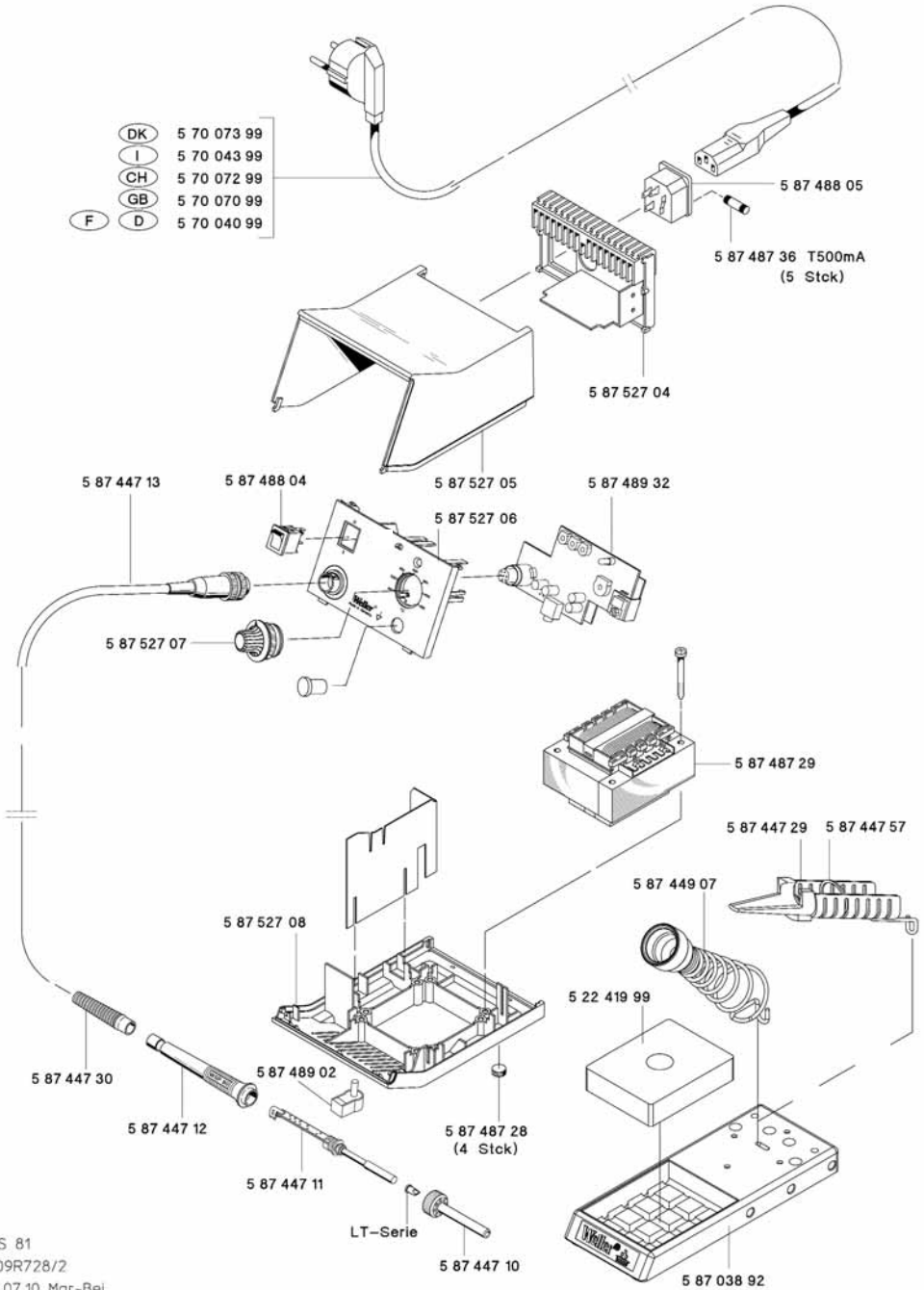

WS 81
 4D9R728/2
 19.07.10 Mar-Bei

GERMANY

Weller Tools GmbH
Carl-Benz-Str. 2
74354 Besigheim
Phone: +49 (0) 7143 580-0
Fax: +49 (0) 7143 580-108

GREAT BRITAIN

Apex Tool UK Limited
4th Floor Pennine House
Washington, Tyne & Wear
NE37 1LY
Phone: +44 (0) 191 419 7700
Fax: +44 (0) 191 417 9421

ITALY

Apex Tool S.r.l.
Viale Europa 80
20090 Cusago (MI)
Phone: +39 (02) 9033101
Fax: +39 (02) 90394231

FRANCE

Apex Tool Group S.N.C.
25 av. Maurice Chevalier BP 46
77832 Ozoir-la-Ferrière, Cedex.
Phone: +33 (0) 1.64.43.22.00
Fax: +33 (0) 1.64.43.21.62

AUSTRALIA

Apex Tools - Australia
P.O. Box 366
519 Nurigong Street
Albury, N. S. W. 2640
Phone: +61 (2) 6058-0300
Fax: +61 (2) 6021-7403

CANADA

Apex Tools - Canada
5925 McLaughlin Rd. Mississauga
Ontario L5R 1B8
Phone: +1 (905) 501-4785
Fax: +1 (905) 387-2640

CHINA

Apex Tool Group
A-8 Building, No. 38 Dongsheng Road
Heqing Industrial Park, Pudong
Shanghai 201201
Phone: +86 (21) 60 88 02 88
Fax: +86 (21) 60 88 02 89

U S A

Apex Tool Group, LLC
14600 York Rd. Suite A
Sparks, MD 21152
Phone: +1 (800) 688 8949
Fax: +1 (800) 234 0472

T005 56 801 14 / 08.2014
T005 56 801 13 / 11.2013

www.weller-tools.com

Weller®